

MEGASAT

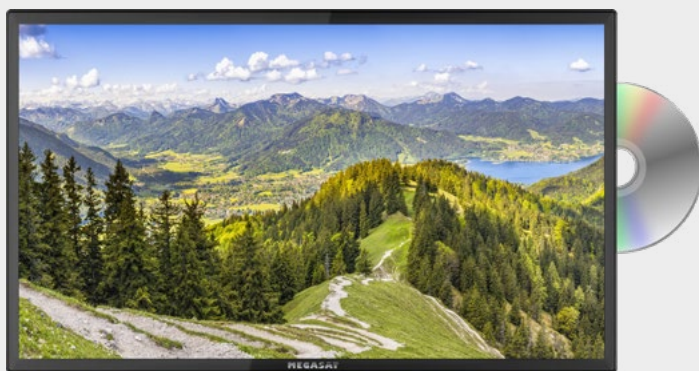

Royal Line III (19 / 22 / 24)

Bedienungsanleitung

Inhaltsverzeichnis

1. Sicherheitshinweise	03
2. Lieferumfang	03
3. Standfußmontage (Optional)	04
4. Bezeichnungen	
4.1 Frontansicht und Ansicht von oben.....	06
4.2 Anschlüsse.....	07
4.3 Fernbedienung.....	08
5. Erstinstallation	09
6. Grundfunktionen	
6.1 Eingangsquelle wählen.....	10
6.2 Navigation im Hauptmenü.....	10
7. Das Hauptmenü	
7.1 Kanal.....	11
7.1.1 Automatische Suche (Satellit).....	11
7.1.2 Manuelle Suche (Satellit).....	12
7.1.3 ATV Manuelle Suche (Analoge Sendersuche).....	12
7.1.4 Programme bearbeiten.....	13
7.1.5 Satelliten bearbeiten.....	14
7.1.6 Signalinformationen.....	15
7.1.7 CI Informationen.....	16
7.1.8 5V Antennenspannung.....	16
7.1.9 Software-Update (USB).....	16
7.1.10 Automatische Suche (Terrestrisch).....	17
7.1.11 Manuelle Suche (Terrestrisch).....	17
7.1.12 Automatische Suche (Kabel).....	18
7.1.13 Manuelle Suche (Kabel).....	18
7.2 Bild.....	19
7.3 Ton.....	20
7.4 Uhrzeit.....	21
7.5 Optionen.....	22
7.6 Sperren.....	23
8. Multimediabetrieb (USB / DVD)	
8.1 Fotos.....	24
8.2 Musik.....	25
8.3 Filme.....	26
8.4 DVD Betrieb.....	27
9. EPG Menü (Programmführer)	29
10. CI+ Schacht zur Pay-TV Erweiterung	30
11. Fehlerbehebung	31
12. Technische Daten	30

1. Sicherheitshinweise

Bitte lesen Sie die Bedienungsanleitung sorgfältig vor Inbetriebnahme des Gerätes. Bei falscher oder unsachgemäßer Handhabung erlischt der Gewährleistungsanspruch.

- Netzanschluss:** Vor der Inbetriebnahme überprüfen Sie bitte die richtige Betriebsspannung Ihres Stromanschlusses. Die Betriebsspannung des Gerätes beträgt AC 100~240V, 50/60Hz, DC 9~36 Volt.
- Überlastung:** Überlasten Sie nicht die Wandsteckdose, das Verlängerungskabel oder den Adapter. Verwenden Sie kein beschädigtes Netzkabel oder fassen es mit einer nassen Hand an, da dies zu elektrischen Schlägen führen kann.
- Flüssigkeit:** Das Gerät darf keinem Tropf-, Spritzwasser oder sonstigen Flüssigkeiten ausgesetzt werden.
- Belüftung:** Halten Sie die Lüftungsschlitze an der Oberseite des Gerätes frei, um eine ausreichende Luftzirkulation im Gerät zu ermöglichen. Setzen Sie das Gerät keiner direkten Sonneneinstrahlung oder anderen Wärmequellen, wie z.B. einer Heizung aus.
- Erstickungsgefahr:** Lassen Sie Kinder nicht mit Folien oder anderen Verpackungsteilen spielen, es besteht Erstickungsgefahr.
- Reinigung:** Stecken Sie das Gerät aus der Steckdose, bevor Sie es reinigen. Reinigen Sie das Gerät mit einem weichen Tuch.
- Öffnen des Gerätes:** Entfernen Sie nicht das Gehäuse, um das Risiko eines Stromschlags zu vermeiden. Kontaktieren Sie qualifiziertes und lizenziertes Service-Personal, um das Gerät zu reparieren, oder kontaktieren Sie Ihren Händler.

2. Lieferumfang

Bitte überprüfen Sie, ob die folgenden Teile in der Verpackung enthalten sind. Sollten Teile fehlen oder beschädigt sein, wenden Sie sich bitte an Ihren Händler.

1. Fernseher
2. Fernbedienung
3. Batterien
4. AV Adapter
5. YUV Adapter
6. Bedienungsanleitung
7. Netzteil 230VAC/12VDC
8. 12V KFZ-Anschlusskabel

3. Standfußmontage (Optional)

1. Für die Montage benötigen Sie folgende Teile

Hinweis:

Bevor Sie die Standfüße montieren, überprüfen Sie bitte ob alle Teile vollständig und keine sichtbaren Schäden vorhanden sind. Wenn ein Teil fehlen sollte oder beschädigt ist, wenden Sie sich bitte an Ihren Fachhändler.

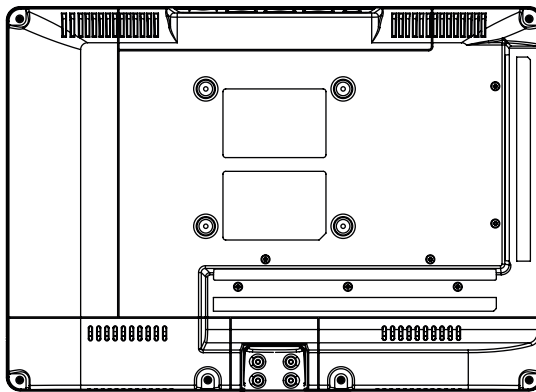

Fernseher

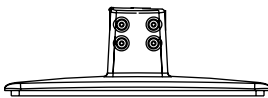

Standfuß

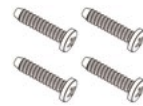

4x Schrauben

3. Standfußmontage (Optional)

2. So montieren Sie den Standfuß

Legen Sie den Fernseher auf eine flache, weiche Unterlage (z. B. Decke, Schaumstoff, ...) um Schäden am Fernseher, bzw. Display zu vermeiden.

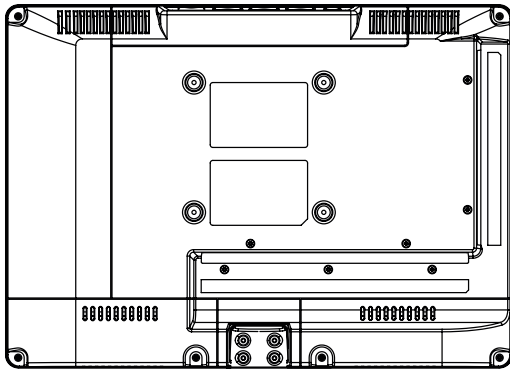

Stecken Sie den Standfuß wie abgebildet an den Fernseher.

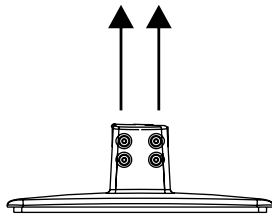

Benutzen Sie einen geeigneten Schraubendreher und befestigen Sie die Standfüße mit den beiliegenden Schrauben. Achten Sie darauf, dass die Schrauben richtig angezogen sind.

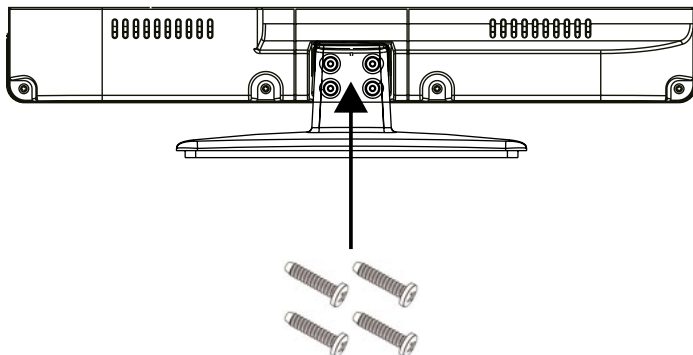

4. Bezeichnungen

4.1 Front- und Seitenansicht

Frontansicht

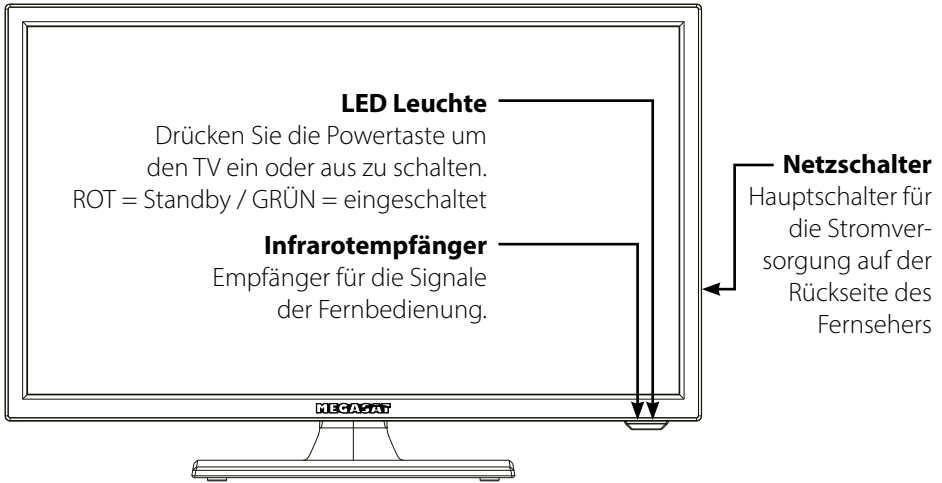

Seitenansicht

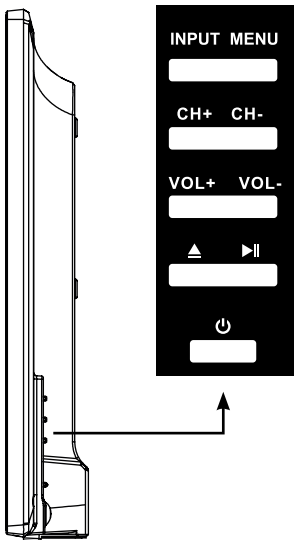

	Wirft die CD/DVD aus.
	Abspielen/Pause im CD/DVD Betrieb.
INPUT	Drücken Sie die Taste um die Signalquelle zu wählen (z. B. DTV, DVD, HDMI, ...)
MENU	Drücken Sie die Taste um in das Menü zu gelangen.
CH +/-	Schaltet die Programme hoch/runter.
VOL +/-	Regelt die Lautstärke lauter/leiser.
	Schaltet den Fernseher ein, bzw. aus (Standby).

4. Bezeichnungen

4.2 Anschlüsse

Ansicht Unterseite

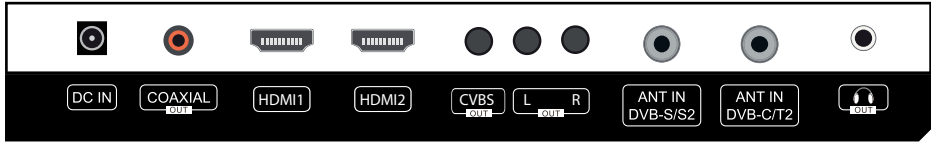

DC IN

Netzanschluss für 12/230 Volt Netzteil oder 12/24 Volt Bordspannung.

COAXIAL

Digitaler Audio-Ausgang (koaxial)

HDMI 1+2

2x HDMI Eingang

CVBS OUT

Videoausgang Chinch

L/R OUT

Audioausgang L/R Chinch

ANT IN / DVB-S/S2

Eingang für Satellitenantenne (13/18V max. 500 mA)

ANT IN / DVB-C/T2

Anschluss für DVB-T/T2 Antenne oder Kabelfernsehen

Kopfhörer

Ausgang für Kopfhörer mit 3,5 mm Klinke

Ansicht Seite



USB 1+2

USB 2.0 Anschluss zur Medienwiedergabe oder zur Aufnahme, bzw. Timeshiftfunktion (optional)

Y/Pb/Pr IN

Komponenteneingang über Adapterkabel

AV IN

AV Eingang (FBAS/Audio) über Adapterkabel

CI+ IN

Steckplatz für CI/CI+ Module

4. Bezeichnungen

4.3 Fernbedienung



POWER	Fernseher ein-/ausschalten (Standby)
SOURCE	Signalquelle auswählen
TV/RADIO	Zwischen TV- und Radiosendern wechseln
MUTE	Ton stummschalten
PICTURE	Zu Bildvoreinstellungen wechseln
FAV	Favoritenliste anzeigen
SLEEP	Automatischer Ausschalttimer einstellen
SOUND	Zu Tonvoreinstellungen wechseln
ZIFFERTASTEN	Zur Eingabe von z. B. Programmnummern
-/--	Wechselt zwischen ein- und zweistellig bei der Zifferneingabe
RECALL	Zurück zum letzten Programmplatz
EPG	Elektronischer Programmführer
MENU	Öffnet das Hauptmenü
PFEILTASTEN	Zur Navigation im Hauptmenü und DVD Menü, zum Programmwechsel und zur Lautstärkeregelung
OK (CH.List)	Um eine Auswahl zu bestätigen / Programmliste
INFO	Informationen anzeigen
EXIT	Das jeweilige Menü verlassen
VOL +/-	Lautstärke erhöhen / verringern
CH +/-	Programme wechseln
SMART	Ohne Funktion
MOUSE	Ohne Funktion
TV/TXT	Videotext aufrufen und beenden
EJECT	Wirft die DVD aus (nur im DVD Modus möglich)
REC	Startet eine Aufnahme (optional)
REC.LIST	Zeigt die Aufnahmeliste (optional)
SUBTITLE / D.PRO	Untertitel ein-/ausblenden (wenn verfügbar)
CANCEL / D.REP	D.PRO bearbeitet die Wiedergabeliste im DVD Modus
REVAL / D.GOTO	Umschalten zwischen Videotext / Fernsehprogramm
NICAM/A2 / D.SLOW	D.REP Wiederholungsmodus im DVD Modus einstellen
D.SET:	D.GOTO Spielt ihre Lieblingstitel / -Kapitel
D.MENU:	Zu Nicam/A2 wechseln
D.SUB:	D.SLOW spielt DVDs in Zeitlupe ab
D.LAN:	D.SET: DVD System Einstellungen
SIZE / D.ZOOM	D.MENU: DVD Menü aufrufen
SUBPAGE / D.TITLE	D.SUB: DVD-Untertitel aufrufen
▶▶	D.LAN: Sprachen/Tonspuren im DVD Modus wechseln
■	SIZE / D.ZOOM Vergrößern Sie die Ober- und Unterseite im Videotext
◀◀ ▶▶	D.ZOOM wählt einen Bildausschnitt im DVD Modus
◀◀ ▶▶	Unterseiten im Videotext aufrufen/beenden
INDEX	D.TITLE zeigt den DVD Titel im DVD Menü
HOLD	Start / Pause
	Stopp
	Vorwärts spulen / Rückwärts spulen
	Vorheriges Kapitel / Nächstes Kapitel
	Ruft die INDEX Seite im DVD Menü auf
	Hält den Unterseitenwechsel im Videotext an

5. Erstinstallation

1. Verbinden den Fernseher mit der Stromversorgung und schalten Sie den Netzschalter an der Unterseite des Gehäuses ein. Der Fernseher befindet sich nun im Standby Modus (LED leuchtet ROT).
2. Drücken Sie die Power Taste an der Fernbedienung (LED leuchtet BLAU).
3. Nachdem der Fernseher gestartet ist, erscheint das Erstinstallationsmenü. Sie können nun folgende Einstellungen vornehmen:

- **OSD Sprache:** Wählen Sie Ihre Sprache. Zur Änderung nutzen Sie die ◀ ▶ Tasten.

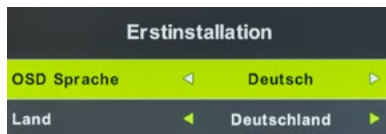

- **Land:** Wählen Sie das Land. Zur Änderung nutzen Sie die ◀ ▶ Tasten.

Drücken Sie OK um die Eingaben zu bestätigen oder MENU um abzubrechen.

- **TV Anschluss:** Nutzen Sie die ◀ ▶ Tasten um die Empfangsart zu wählen (Satellit, Antenne oder Kabel)

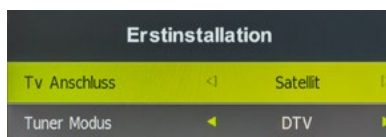

- **Tuner Modus:** Wählen Sie zwischen DTV (Digital) oder ATV (Analog)

Drücken Sie OK um die Eingaben zu bestätigen oder MENU um abzubrechen.

Beispiel im Satelliten-Betrieb

Hinweis: Nutzen Sie den Fernseher im Satelliten-Betrieb, können Sie bei der Erstinstallation alle Einstellungspunkte mit OK bestätigen!

- **Standard Programmliste laden:** Es wird die vorinstallierte Senderliste geladen.

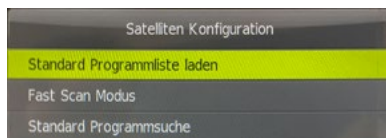

- **Fast Scan Mode:** Durchsucht den Satelliten nach vordefinierten Programmen (auswählbar nach Providern).

- **Standard Programmsuche:** Im Satelliten-Betrieb wird die vorinstallierte Senderliste geladen. Hierbei können noch weitere Einstellungen wie z. B. Unicable eingestellt werden.

Bestätigen Sie Ihre gewählte Suchfunktion mit OK. Drücken nun Sie die ◀ Taste (Ja) um den Suchlauf zu starten. Mit der ▶ Taste (Nein) brechen Sie den Suchlauf ab.



6. Grundfunktionen

6.1 Eingangsquelle wählen

Drücken Sie die INPUT-Taste auf der Fernbedienung um die Eingangsquelle zu wählen. Nutzen Sie die ▲/▼ Tasten oder die Tasten direkt am TV, um eine Quelle zu wählen. Drücken Sie OK um zu bestätigen.

Hinweis:

Bevor Sie die Quelle wählen vergewissern Sie sich, dass die Quelle betriebsbereit ist, da sonst kein Signal übertragen wird.

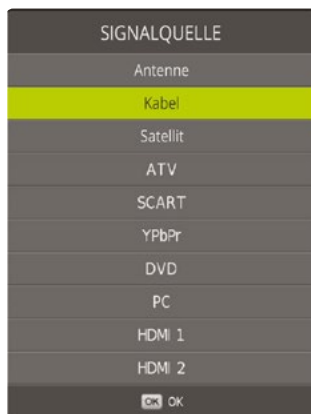

6.2 Navigation im Hauptmenü

Drücken Sie die MENÜ Taste um in das Hauptmenü zu gelangen. Es besteht aus weiteren Untermenüs:

- **Kanal**
- **Bild**
- **Ton**
- **Zeit**
- **Optionen**
- **Sperren**



Navigieren Sie mit den ◀ ▶ Tasten durch die einzelnen Untermenüs. Drücken Sie die Enter Taste um in das jeweilige Untermenü zu gelangen. Drücken Sie MENÜ um einen Schritt zurück zu gehen, oder drücken Sie EXIT um das Menü komplett zu verlassen.

7. Das Hauptmenü

7.1 Kanal

Im Menüpunkt Kanal können Sie nach neuen Programmen suchen, Programme bearbeiten oder Konfigurationen an Ihrer Empfangsart vornehmen.

Hinweis:

Die Untermenüs der Sendersuche unterscheiden sich je nach dem, was für eine Empfangsart Sie bei der Erstinstallation eingestellt haben (Satellit, Kabel oder Terrestrisch).

7.1.1 Automatische Suche (Satellit)

Bevor Sie eine Sendersuche starten vergewissern Sie sich, dass Sie sich auf der richtigen Eingangsquelle befinden. Drücken Sie hierzu die INPUT Taste auf der Fernbedienung und wählen Sie den Punkt „Satellit“.

Hinweis: Die automatische Sendersuche beinhaltet die gleichen Suchfunktionen wie bei der Erstinstallation (siehe Seite 9).

Satellit

Wählen Sie den gewünschten Satelliten für den Empfang

Kanal-Typ

Wählen Sie zwischen freie, verschlüsselte oder alle Kanäle

Service-Typ

Wählen Sie zwischen Alle, DTV (nur TV Programme) oder Radio (nur Radio Programme)

Suchmodus

Wählen Sie zwischen Blind Scan, Preset (Voreingestellt), Auto

Unicable

Wenn Sie Ihre Sat-Anlage mit Unicable betreiben, können Sie hier die Einstellungen für den Empfang vornehmen. Entnehmen Sie diese entsprechend den Angaben der Unicable-Anlage bzw. des Unicable-LNBs.

Suchen

Drücken Sie OK um die automatische Suche zu starten.



7. Das Hauptmenü

7.1.2 Manuelle Suche (Satellit)

Satellit

Wählen Sie den gewünschten Satelliten für den Empfang.

Transponder

Wählen Sie den gewünschten Transponder den Sie suchen möchten.

Unicable

Wenn Sie Ihre Sat-Anlage mit Unicable betreiben, können Sie hier die Einstellungen für den Empfang vornehmen. Entnehmen Sie diese entsprechend den Angaben der Unicable-Anlage bzw. des Unicable-LNBs.

Netzwerk Scan

Wählen Sie zwischen Ein (komplette Suche auf dem Satelliten) oder Aus (Suche auf der programmierten Transponderliste)

Kanal-Typ

Wählen Sie zwischen freie, verschlüsselte oder alle Kanäle.

Service-Typ

Wählen Sie zwischen Alle, DTV (nur TV Programme) oder Radio (nur Radio Programme)

Suchen

Drücken Sie OK um die manuelle Suche zu starten.

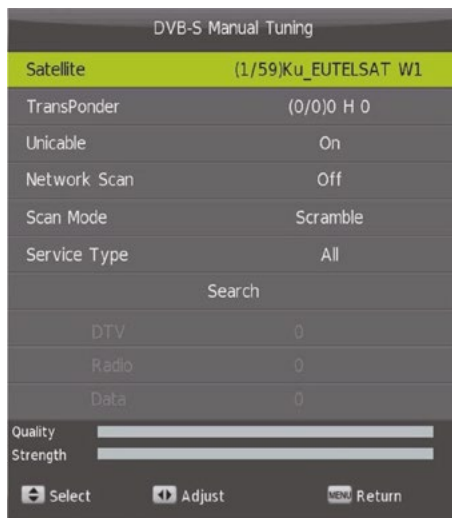

7.1.3 ATV Manuelle Suche (Analoge Sendersuche)

In diesem Menüpunkt wechseln Sie zur manuellen Suche der analogen Sender für DVB-T und DVB-C.

7. Das Hauptmenü

7.1.4 Programme bearbeiten

Löschen (ROTE Taste)

Wählen Sie mit den Pfeiltasten ein Programm aus und drücken Sie die ROTE Taste um es zu löschen.

Bewegen (GELBE Taste)

Wählen Sie mit den Pfeiltasten ein Programm aus und drücken Sie die GELBE Taste um es zu markieren. Bewegen Sie nun mit den Pfeiltasten das Programm an den gewünschten Programmplatz. Drücken Sie die Enter oder GELBE Taste um zu bestätigen.

Wenn Sie ein Programm markiert haben und drücken eine Ziffer auf der Fernbedienung, werden die jeweiligen Programme getauscht.

Überspringen (BLAUE Taste)

Wählen Sie mit den Pfeiltasten ein Programm aus und drücken Sie die BLAUE Taste um es zu markieren. Wenn Sie die Senderliste „durchblättern“, wird dieses Programm in Zukunft übersprungen.

Favoriten (FAV Taste)

Wählen Sie mit den Pfeiltasten ein Programm aus und drücken Sie die FAV Taste um es als Favorit zu markieren (zu erkennen an einem Herz-Symbol). Wenn Sie von nun an im normalen TV-Betrieb die FAV Taste auf der Fernbedienung drücken, werden nur die Programme angezeigt, die Sie als Favorit markiert haben.



7. Das Hauptmenü

7.1.5 Satelliten bearbeiten

In diesem Menü können Sie grundlegende Änderungen Ihrer Satellitenanlage vornehmen, Transpondern und Satelliten bearbeiten oder hinzufügen.

Satelliten löschen / hinzufügen

Löschen (ROTE Taste)

Löscht den ausgewählten Satelliten. Dieser Vorgang ist unwiderruflich.

Hinzufügen (GELBE Taste)

Fügen Sie einen neuen Satelliten hinzu. Geben Sie den Namen und die Orbit-Position des neuen Satelliten ein.

Satellite		
(01/59)	Ku_ASTRA 1H,1KR,1L,&h/L	019.2 E
(02/59)	Ku_ASTRA 2A,2B,2D	028.2 E
(03/59)	Ku_ASTRA 1E,1G,3A	023.5 E
(04/59)	Ku_NILESAT 101, 10	007.0 W
(05/59)	Ku_EUTELSAT W3A	007.0 E
(06/59)	Ku_EUTELSAT W1	010.0 E
(07/59)	Ku_BADR-2,3,4/EURO	026.0 E
(08/59)	Ku_EUTELSAT SESAT	036.0 E
(09/59)	Ku_EUTELSAT W2	016.0 E
(10/59)	Ku_EXPRESS AM1	040.0 E

■ Delete Satellite ■ Add Satellite
Select OK Return

Satellit bearbeiten

Wählen Sie einen Satelliten aus und drücken Sie die OK-Taste um weitere Einstellungen vorzunehmen.

Folgende Einstellungen können Sie hier vornehmen:

LNB Typ

Ändern Sie hier den LNB Typ

DiSEqC 1.0

Wählen Sie zwischen Kein, LNB 1 bis LNB 4

DiSEqC 1.1

Wählen Sie zwischen Kein, LNB 1 bis LNB 16

22 KHz

Setzen Sie die 22 KHz Einstellung auf ein oder aus.

Transponder

Öffnet die Transponderliste. Nutzen Sie die ROTE Taste um den ausgewählten Transponder zu löschen. Mit der GELBEN Taste fügen Sie einen Transponder hinzu.

Satellite	
Satellite Name	ASTRA 1H,1KR,...
Orbit Position	019.2 E
LNB Type	Universal
DiSEqC1.0	Off
DiSEqC1.1	Off
Tone 22KHz	AUTO
Transponder	
Unicable Setting	On
Motor	DiSEqC1.2

Select Select Return

7. Das Hauptmenü

Hinweis:

Wenn neue Sender verfügbar sind, diese sich aber nicht in Ihrer TV Liste befinden, gehen Sie wie folgt vor:

1. Finden Sie die Frequenz des neuen Senders heraus (z. B. auf „www.satindex.de“).
2. Gehen Sie in das Hauptmenü **Kanal** -> **Satelliten bearbeiten**.
3. Wählen Sie den Satelliten (z. B. Astra 19.2E) und bestätigen Sie mit OK.
4. Öffnen Sie nun die Transponder-Liste.
5. Drücken Sie die GELBE Taste um einen Transponder hinzuzufügen.
6. Geben Sie die entsprechenden Daten ein (z. B.: **12.188 H 27.500**)
7. Drücken Sie die MENÜ-Taste, um den neuen Transponder zu speichern.
8. Suchen Sie nun manuell nach neuen Sendern.

Siehe Punkt **7.1.2 Manuelle Suche (Satellit)**

Unicable Einstellungen

Nutzen Sie den TV mit einem Unicable-System, können Sie hier die entsprechenden Daten eingeben.

Motor

Wählen Sie zwischen Aus, DiSEqC 1.2 oder 1.3 (USALS)

Band

Wählen Sie zwischen KU- und C-Band.

Hinweis: In den Antenneneinstellungen müssen Sie in der Regel keine Änderungen vornehmen. Es wird empfohlen, dass nur erfahrene Benutzer Einstellungen ändern.

7.1.6 Signalinformationen

In diesem Menü sehen Sie diverse Informationen über den jeweiligen Transponder, bzw. Sender. Signalqualität und -pegel können hier abgelesen werden.

Signalinformation
ASTRA 1H,1KR,1L,1M
11494 H 22000
Qualität 47
Signal 100

7. Das Hauptmenü

7.1.7 CI Informationen

In diesem Menü erhalten Sie Informationen über das eingesteckte CI Modul, bzw. über die Smartcard (falls vorhanden).

Hinweis:

Die CI Informationen sind nur aktiv, wenn ein CI Modul eingesteckt ist.

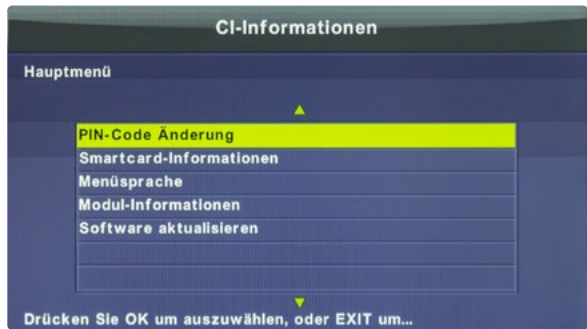

7.1.8 5V Antennenspannung

Wenn Sie eine DVB-T Antenne verwenden, können Sie hier die 5V-Spannung ein- oder ausschalten.

EIN = Wenn Sie eine aktive DVB-T Antenne ohne separate Stromversorgung nutzen.

AUS = Wenn Sie eine aktive DVB-T Antenne mit eigener Stromversorgung oder eine passive DVB-T Antenne nutzen.

7.1.9 Software-Update (USB)

Sollte es für den TV eine neue Firmware geben, können Sie diese hier aktualisieren. Die aktuellste Firmware finden Sie immer auf unserer Homepage **www.megasat.tv**

1. Kopieren Sie die Firmware in das Hauptverzeichnis eines formatierten USB Sticks (ohne Unterordner).
2. Stecken Sie den Stick in den USB Anschluss des Fernsehers.
3. Wählen Sie nun mit der Enter Taste **Software Update (USB)**. Sie werden aufgefordert, ob Sie wirklich updaten mochten. Wählen Sie „ja“ oder „nein“ um abzubrechen.
4. Nachdem die Firmware aktualisiert wurde, startet der Fernseher neu und beginnt mit der Erstinstallation.

Hinweis: Sollte der Fernseher nicht automatisch neu starten, schalten Sie ihn bitte am Netzschalter aus und wieder ein.

7. Das Hauptmenü

7.1.10 Automatische Suche (Terrestrisch)

Bevor Sie eine Sendersuche starten vergewissern Sie sich, dass Sie sich auf der richtigen Eingangsquelle befinden. Drücken Sie hierzu die INPUT Taste auf der Fernbedienung und wählen Sie den Punkt „Antenne“.

Hinweis:

Vergewissern Sie sich, dass eine geeignete DVB-T-Antenne angeschlossen ist.

1. Wählen Sie das Land in dem Sie sich befinden (z.B. Deutschland) und drücken Sie die OK Taste.
2. Anschließend startet die automatische Sendersuche.



7.1.11 Manuelle Suche (Terrestrisch)

Bei der manuellen DVB-T-Suche können Sie jede Frequenz (Kanal) einzeln absuchen. Wählen Sie mit den ◀ ▶ Tasten den gewünschten Kanal und drücken Sie die OK Taste um mit der Suche zu beginnen.

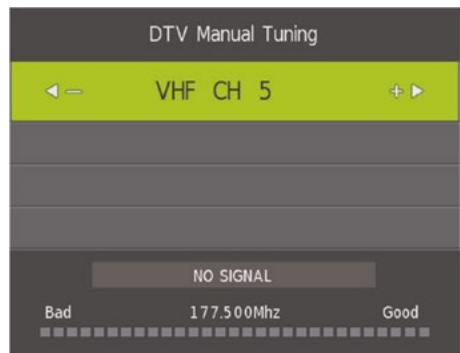

7. Das Hauptmenü

7.1.12 Automatische Suche (Kabel)

Bevor Sie eine Sendersuche starten, vergewissern Sie sich, dass Sie sich auf der richtigen Eingangsquelle befinden. Drücken Sie hierzu die INPUT Taste auf der Fernbedienung und wählen Sie den Punkt „Kabel“.

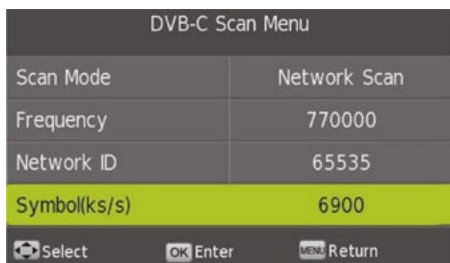

DVB-C Scan Menu	
Scan Mode	Network Scan
Frequency	770000
Network ID	65535
Symbol(k/s)	6900
Select OK Enter MENU Return	

Wählen Sie beim Suchmodus zwischen „Voll“ oder „Netzwerk Scan“. Bei „Voll“ wird die Standard-Suche verwendet, bei „Netzwerk Scan“ können Sie u.a. die Frequenz oder Netzwerk ID einstellen.

Drücken Sie anschließend OK und wählen Sie das entsprechende Land in dem Sie sich befinden (z.B. Deutschland).

Anschließend startet die automatische Sendersuche.



Tune Type ATV		
Portugal	Serbia	Sweden
Rumania	Slovenia	Switzerland
Russian	Spain	UK
Select OK Search MENU Return		

7.1.13 Manuelle Suche (Kabel)

Bei der manuellen DVB-C-Suche können Sie jede Frequenz (Kanal) einzeln absuchen. Wählen Sie mit den ◀ ▶ Tasten die gewünschte Frequenz. Drücken Sie die OK Taste auf Suche um mit der Suche zu beginnen.

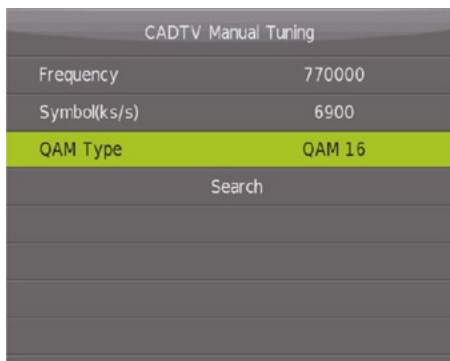

CAdTV Manual Tuning	
Frequency	770000
Symbol(k/s)	6900
QAM Type	QAM 16
Search	

7. Das Hauptmenü

7.2 Bild

Im Menüpunkt Bild können Sie grundlegende Einstellungen über das TV Bild vornehmen. Nutzen Sie voreingestellte Einstellungen oder legen Sie Ihre eigenen Werte fest.

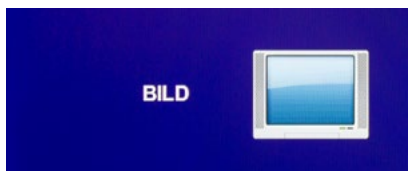

Bildmodus	Wählen Sie eine voreingestellte Bildeinstellung
Kontrast	Stellen Sie den Kontrastwert ein
Helligkeit	Stellen Sie den Helligkeitswert ein
Farbe	Stellen Sie den Farbwert ein
Farbton	Stellen Sie den Farbton ein
Schärfe	Stellen Sie die Schärfe ein
Farbtemperatur	Stellen Sie die Farbtemperatur ein
Bildformat	Stellen Sie das passende Bildformat ein.
Rauschreduktion	Stellen Sie die Rauschunterdrückung ein
Dynamic CR	Stellen Sie die dynamische Kontrastverhältnis ein oder aus.

Hinweis:

Die Einstellungen wie Kontrast, Helligkeit, usw. können nur bearbeitet werden, wenn Sie sich bei den Bildeinstellungen im Modus „Persönlich“ befinden.

7. Das Hauptmenü

7.3 Ton

Im Menüpunkt Ton können Sie grundlegende Einstellungen über den Ton vornehmen. Nutzen Sie voreingestellte Einstellungen oder legen Sie Ihre eigenen Werte fest.

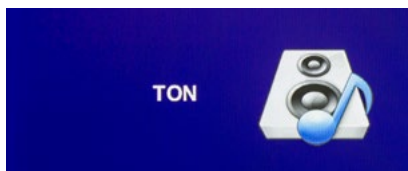

- Ton Modus** Wählen Sie ein voreingestelltes Ton-Profil
- 120 Hz - 10 KHz** Stellen Sie die Höhen und Bässe ein.
- Balance** Stellen Sie die Balance zwischen rechten und linken Kanal ein
- Auto. Lautst.** Stellen Sie auf EIN, um bei leiseren Sendern die Lautstärke automatisch anzupassen
- Surround Sound** Aktivieren Sie den Surround Sound, wenn Sie den TV an eine externe Surroundanlage angeschlossen haben.
- SPDIF Mode** Aktivieren Sie hier den digitalen Audioausgang.
- AD Auswahl** Diese Option ist für sehgeschwächte Personen. Bei Aktivierung werden Szenen ohne Ton durch einen Sprecher beschrieben. (abhängig vom jeweiligen Sender, bzw. Sendung)
- Hörgeschädigt** Diese Option ist nur aktiviert, wenn die AD Auswahl eingeschaltet wurde und regelt die Lautstärke des Sprechers.

7. Das Hauptmenü

7.4 Zeit

Im Menüpunkt Uhrzeit können Sie die Uhrzeit des Fernsehers sowie diverse andere automatische Funktionen einstellen.



- Uhr** Stellen Sie hier die aktuelle Uhrzeit und das Datum ein.
- Ausschaltzeit** Stellen Sie die Uhrzeit ein, wann sich der Fernseher automatisch ausschalten soll.
- Einschaltzeit** Stellen Sie die Uhrzeit ein, wann sich der Fernseher automatisch einschalten soll. Wählen Sie mit den Pfeiltasten, wann es erfolgen soll: einmal, täglich, Mo-Fr, Mo-Sa, Sa-So, Sonntag
- Schlaf-Timer** Stellen Sie die Minuten ein, wann sich der Fernseher automatisch ausschalten soll. Wählen Sie zwischen Aus, 10, 20, 30, 60, 90, 120, 180 oder 240 Minuten. Diese Funktion können Sie auch über die SLEEP Taste auf der Fernbedienung erreichen (drücken Sie die SLEEP Taste mehrfach um zwischen den Zeiten zu wechseln).
- Auto Standby** Stellen Sie die Stunden ein, nachdem sich der Fernseher automatisch abschalten soll, wenn keine Bedienung am Gerät oder an der Fernbedienung erfolgt. Wählen Sie zwischen AUS, 3, 4 oder 5 Std.
- Zeitzone** Wählen Sie die Zeitzone in der Sie sich befinden.
- OSD Zeit** Stellen Sie die Sekunden ein, wie lange das Bildschirmmenü eingeblendet bleiben soll. Wählen Sie zwischen Aus oder zwischen 10-60 Sekunden.

7. Das Hauptmenü

7.5 Optionen

Im Menüpunkt Konfiguration können Sie grundlegende Einstellungen des Fernsehers vornehmen.



- OSD Sprache** Wählen Sie die Sprache des Bildschirmmenüs
- Audiosprache** Wählen Sie die bevorzugte Audiosprache der TV Sender
- Untertitelspr.** Wählen Sie die bevorzugte Untertitelsprache der TV Sender
- Hörgeschädigt** Diese Option ist nur aktiviert, wenn die AD Auswahl eingeschaltet wurde und regelt die Lautstärke des Sprechers.
- Zurücksetzen** Setzt den Fernseher zurück in die Werkseinstellung. Alle Daten die Sie vorgenommen haben gehen hierbei verloren.
- Erstinstallation** Starten Sie die Erstinstallation des Fernsehers (siehe Seite 9)
- ECO Modus** Wählen Sie zwischen Home Mode (Energiearmer Modus) oder Shop Mode (höherer Stromverbrauch)
- Blauer Bildschirm** Zeigt beim Umschalten einen blauen Bildschirm.

7. Das Hauptmenü

7.6 Sperren

Im Menüpunkt Schutz können Passwörter zur Sendersperre vergeben, einen Jugendschutz hinzufügen oder einen Hotelmodus konfigurieren.



System sperren Wählen Sie EIN, um den die Passwortsperre zu aktivieren.
Das Standardpasswort ist: **0000**

Passwort ändern Ändern Sie das Standardpasswort. Geben Sie zunächst das aktuelle Passwort ein, anschließend ein neues. Dieses müssen Sie nochmals wiederholen.

Sender sperren Wählen Sie die Sender aus, die Sie sperren möchten. Wechseln Sie mit den Pfeiltasten auf das jeweilige Programm und drücken Sie die GRÜNE Taste um ein Programm zu sperren.

Jugendschutz Wählen Sie die Altersstufe zwischen 3 und 18 Jahren. Sollte ein Programm die Altersstufe überschreiten, wird das Passwort benötigt, um den Sender freizuschalten. Achtung: Diese Funktion ist abhängig vom jeweiligen Sender.

Tastensperre Aktivieren oder deaktivieren Sie die Tastensperre.

Hotel Mode In den Hotелеinstellungen können Sie den Fernseher so konfigurieren, dass Unbefugte keinen Zugriff auf bestimmte Funktionen haben.

Hotel Mode: Aktivieren oder Deaktivieren Sie den Hotel Mode.

Quelle Sperren: Sperrt beliebige Eingangsquellen

Startquelle: Wählen Sie die Quelle, mit der der TV starten soll.

Startkanal: Wählen Sie den Kanal, mit der der TV starten soll.

Lautstärke: Wählen Sie die Lautstärke, mit der der TV starten soll.

Max Lautstärke: Wählen Sie die maximal einstellbare Lautstärke.

Datenbank import.: Importieren Sie eine voreingestellte Datenbank.

Datenbank export.: Exportieren Sie die aktuelle Datenbank.

Sperre zurücksetzen: Löscht alle Hotel Einstellungen.

8. Multimediabetrieb (USB)

Sie können über ihren Fernseher Multi-mediateilen, wie z. B. Fotos, Musik, Filme oder eBooks wiedergeben. Stecken Sie einen geeigneten USB Stick oder externe Festplatte in den USB Anschluss. Drücken Sie auf der Fernbedienung INPUT und wechseln Sie mit den Pfeiltasten auf MEDIEN.



8.1 Foto

Wechseln Sie in das Menü „Fotos“, anschließend erscheint das Foto-Menü mit der Ordner-Struktur. Wechseln Sie mit der Enter Taste in den Hauptordner **C**, anschließend werden alle Fotos vom USB Gerät angezeigt. Navigieren Sie mit den Pfeiltasten auf ein gewünschtes Foto. Eine kleine Vorschau, sowie diverse Daten des Fotos werden direkt in der Mitte des Bildschirms angezeigt. Um eine Diashow zu starten, markieren Sie mit der Enter Taste alle Bilder die Sie sich anschauen möchten. Markieren Sie keine Bilder, werden alle Bilder wiedergegeben. Starten Sie die Diashow mit der ►|| Taste.



Erklärung der Symbole im Wiedergabemodus

	Pausiert die aktuelle Wiedergabe.
◀◀	Vorheriges Bild in der Wiedergabeliste anzeigen.
▶▶	Nächstes Bild in der Wiedergabeliste anzeigen.
■	Stoppt die Diashow.
↻	Wiederholt die Diashow.
🎵	Spielt Musik zur Diashow ab (sofern sich Musik auf dem USB Stick befindet).
📁	Zeigt die aktuelle Playlist an.
ⓘ	Zeigt die Wiedergabeliste an.
🔄90°	Dreht das Bild im Uhrzeigersinn um 90°.
🔄90°	Dreht das Bild gegen Uhrzeigersinn um 90°.
🔍	Vergößert das Bild.
📏	Verkleinert das Bild.
⬅️➡️	Bewegt das Bild. Nutzen Sie hierzu die Pfeiltasten auf der Fernbedienung.

8. Multimediabetrieb (USB)

8.2 Musik

Wechseln Sie in das Menü „Musik“, anschließend erscheint das Musik-Menü mit der Ordner-Struktur. Wechseln Sie mit der Enter Taste in den Hauptordner **C**, anschließend werden alle Musik Dateien vom USB Gerät angezeigt.

Navigieren Sie mit den Pfeiltasten auf eine gewünschte Musikdatei.

Eine kleine Vorschau wie Titel oder Interpret werden auf dem Bildschirm angezeigt.

Um die Wiedergabeliste zu starten, markieren Sie mit der Enter Taste alle Musikdateien die Sie hören möchten. Markieren Sie keine Musikdateien, werden alle Musikdateien wiedergegeben. Starten Sie die Wiedergabeliste mit der **▶||** Taste.



Erklärung der Symbole im Wiedergabemodus

	Pausiert die aktuelle Wiedergabe.
◀◀	Spult den aktuellen Titel zurück.
▶▶	Spult den aktuellen Titel vor.
◀◀	Vorheriger Titel der Wiedergabeliste wiedergeben.
▶▶	Nächster Titel der Wiedergabeliste wiedergeben.
■	Stoppt die Wiedergabe.
↺	Wiederholt die Wiedergabeliste.
🔊	Schaltet die Lautstärke auf Stumm.
☰	Zeigt die aktuelle Playlist an.
ⓘ	Zeigt die Informationen über den aktuellen Titel an.
🕒	Wechseln Sie zu einer bestimmten Zeit des aktuellen Titels.

8. Multimediabetrieb (USB)

8.3 Film

Wechseln Sie in das Menü „Film“, anschließend erscheint das Film-Menü mit der Ordner-Struktur. Wechseln Sie mit der Enter Taste in den Hauptordner **C**, anschließend werden alle Filmdateien vom USB Gerät angezeigt.

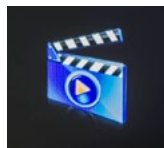

Navigieren Sie mit den Pfeiltasten auf eine gewünschte Filmdatei. Eine kleine Vorschau sowie diverse Informationen werden auf dem Bildschirm angezeigt. Um die Wiedergabeliste zu starten, markieren Sie mit der Enter Taste alle Filmdateien die Sie sehen möchten. Markieren Sie keine Filmdatei, werden alle Filmdateien wiedergegeben. Starten Sie die Wiedergabeliste mit der ►|| Taste.

Erklärung der Symbole im Wiedergabemodus

	Pausiert die aktuelle Wiedergabe.
◀◀	Spult den aktuellen Film zurück.
▶▶	Spult den aktuellen Film vor.
◀◀	Vorheriger Film der Wiedergabeliste wiedergeben.
▶▶	Nächster Film der Wiedergabeliste wiedergeben.
■	Stoppt die Wiedergabe.
Aa	Wechseln Sie die Schriftart.
↺↻	Wiederholt die Wiedergabeliste.
↺↻ AB	Stellen Sie die A-B-Wiederholung ein.
☰	Zeigt die aktuelle Playlist an.
i	Zeigt die Informationen über das aktuelle Video an.
▶	Spielt das Video in Zeitlupe ab.
▶▶	Spielt das Video Bild für Bild ab (ein Tastendruck = ein Bild vorwärts).
🕒	Wechseln Sie zu einer bestimmten Zeit des aktuellen Videos.
🔍	Vergrößert das Video.
🔍	Verkleinert das Video.
⚙️	Ändert das Videoformat.
⬅️➡️	Bewegt das Video. Nutzen Sie hierzu die Pfeiltasten auf der Fernbedienung.

8. DVD Betrieb

Im DVD Menü können Sie DVDs oder CDs abspielen. Drücken Sie zunächst die INPUT Taste auf der Fernbedienung und wählen Sie die DVD Quelle. Legen Sie nun eine Disc mit der beschriebenen Seite in Richtung Bildschirm ein. Die DVD wird automatisch eingezogen. Sollte die DVD falsch herum eingelegt werden, wird Sie wieder ausgeworfen. Nach erfolgreicher Erkennung wird die CD/DVD gestartet.



Folgende Videoformate können gelesen werden:

DVD / DVD+R/+RW / DVD-R/-RW / VCD / CD / CD-R/-RW

Hinweis:

Alle CDs oder DVDs müssen sich in einem der oben genannten Video-Formate befinden. Wir geben keine Garantie, dass selbst erstellte Video-CDs oder -DVDs gelesen werden können.

8.4 Tastenfunktionen im DVD Betrieb

▲▼◀▶	Nutzen Sie die Pfeiltasten um im DVD Menü zu navigieren.
1 - 9	Zum auswählen eines Kapitels oder zur Nummerneingabe.
D.SET	Mit dieser Taste gelangen Sie in die DVD System Einstellungen.
D.MENU	Mit dieser Taste können Sie das DVD Hauptmenü aufrufen.
D.DISP	Zeigt Informationen zur eingelegten DVD an
GOTO	Wechselt zu gewünschten Kapiteln im DVD Modus
▲	Wirft die DVD aus (nur im DVD Modus möglich)
REPEAT	Wiederholungstaste im Wiedergabemodus
A-B	Diverse Wiederholungsmöglichkeiten
ANGLE	Perspektiveneinstellung im DVD Modus (wenn verfügbar)
◀◀ / ▶▶	Wechselt zum vorherigen oder nächsten Kapitel.
◀◀ / ▶▶	Spult das Video vor oder zurück.
▶ 	Startet oder pausiert das Video.
■	Stoppt das Video.

8. DVD Betrieb

8.4 DVD Einstellungsmenü

Um grundlegende Einstellungen im DVD Menü vorzunehmen drücken Sie die ROTE Taste (D.SET). Anschließend öffnet sich das DVD Einstellungsmenü.

Allgemeine Einstellungen

Bildformat

Definieren Sie das passende Bildformat. Wählen Sie zwischen 4:3 PS, 4:3 LB und 16:9.

Sprache

Wählen Sie hier die DVD Menüsprache.

Resume

Wenn Sie diese Funktion aktivieren (EIN), merkt sich der DVD Spieler den Zeitpunkt des Filmes, bei dem Sie abgeschaltet haben. Sie können dann zu einem späteren Zeitpunkt die Wiedergabe fortsetzen. Diese Funktion ist nur gewährleistet, wenn die DVD nicht aus dem Laufwerk entfernt wird.

LT/RT

Eine Disc mit einer Multikanal Tonspur wird als Ausgangssignal in den linken und rechten Kanal verteilt.

Stereo

Eine Disc mit einer Multikanal Tonspur wird als Ausgangssignal in Stereo umgewandelt.

TV Typ

Wählen Sie zwischen PAL, Multi oder NTSC. In Europa ist PAL die Standardeinstellung.

Audio

Wählen Sie die bevorzugte Audiosprache der DVD (falls auf der Disc vorhanden).

Untertitel

Wählen Sie die bevorzugte Untertitelsprache der DVD (falls auf der Disc vorhanden).

Discmenü

Wählen Sie die bevorzugte Menüsprache der DVD (falls auf der Disc vorhanden).

Sperre

Vergeben Sie eine gewünschte Altersstufe. Wenn Sie z.B. Altersstufe 3 wählen und eine DVD mit Altersstufe 8 einlegen, werden Sie aufgefordert ein Passwort einzugeben.

Passwort

Das Passwort für die Altersstufe können Sie beliebig ändern. Geben Sie zunächst das alte Passwort ein (Standard: 123456). Anschließend können Sie ein neues Passwort vergeben.

Reset

Wenn Sie diesen Punkt bestätigen, werden alle Einstellungen des Menüs zurückgesetzt.



9. EPG Menü (Programmführer)

Im Elektronischen Programmführer können Sie eine 7-Tage Vorschau aller Sender sehen (soweit der jeweilige Sender dies zur Verfügung stellt). Nutzen Sie die Pfeiltasten auf der Fernbedienung, um zwischen Programmen und Sendungen zu navigieren.

Drücken Sie die INFO Taste auf der Fernbedienung, um mehr Informationen zur jeweiligen Sendung zu erhalten.

PROGRAMM-FÜHRER		
10:45 - 11:15	24 Nov 2016	Film/Drama
mit Florian Weber		
Lässt sich frisches Holz leichter spalten als altes? Kann man Radieschenblätter eigentlich auch essen? Und helfen Seesterne gegen Algen im Aquarium? Diese und viele weitere spannende und kuriose Fragen rund um den ganz normalen Alltag gibt es im Wissensquiz!		
24 Nov 2016 10:55:10		24 Nov 2016
1 Das Erste HD	10:45-11:15	Meister des Alltags Jetzt
2 ZDF HD	11:15-12:00	Wer weiß denn sowas? Mehr
3 RTL Television	12:00-12:15	Tagesschau
4 ProSieben	12:15-13:00	ARD-Buffer
5 PHOENIX HD	13:00-14:00	ZDF-Mittagsmagazin
6 ANIXE HD	14:00-14:10	Tagesschau
7 HSE24 HD	14:10-15:00	Rote Rosen (2321)
8 hr-fernsehen HD	15:00-15:10	Tagesschau

Erklärung der Farbtasten

- Programmiert eine Aufnahme (optional)
- Zeigt weitere Informationen über die aktuell gewählte Sendung
- Zeigt den aktuellen Zeitplan
- erinnert an eine Sendung

Erinnerung an eine Sendung

Möchten Sie eine Sendung nicht verpassen, ist diese Funktion sehr hilfreich. Wählen Sie mit den Pfeiltasten den gewünschten Sender und die Sendung an der Sie erinnert werden möchten. Durch Drücken der BLAUEN Taste öffnet sich ein weiteres Fenster mit voreingestellten Daten. Diese können Sie beliebig anpassen. Wählen Sie zusätzlich, ob sie einmal, täglich oder wöchentlich an die Sendung erinnert werden möchten.

Hinweis:

Es kann vorkommen, dass die Programmzeitschrift keine oder nur teilweise Informationen bereitstellt. Es kann einige Minuten dauern bis die Daten aktualisiert werden.

10. CI+ Schacht zur Pay-TV Erweiterung

Sie können mit dem Fernseher nicht nur frei empfangbare (Free to Air) Programme, sondern auch verschlüsselte Programme empfangen, sofern Sie im Besitz einer Smartcard und eines CI-Moduls des jeweiligen Programmanbieters sind.

1. Einsetzen der Smartcard in das CI Modul:

Stecken Sie die Smartcard vorsichtig in das CI Modul. Achten Sie darauf, dass der goldene Chip der Smartcard nach oben zeigt.

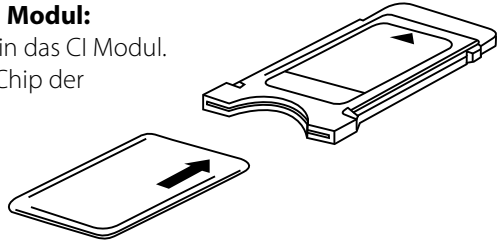

2. Einsetzen des CI Moduls:

Das Modul muss nur 2-3 cm in den CI+ Schacht gesteckt werden. Damit das CAM-Modul richtig einrastet, müssen Sie es am Ende etwas fester eindrücken. Dabei spüren Sie einen leichten Widerstand.



Hinweis:

- Bitte installieren Sie das CI+ Modul nachdem Sie den Sendersuchlauf abgeschlossen und alle anderen Einstellungen vorgenommen haben.
- Bei der ersten Verwendung kann es einige Minuten dauern, bis Modul und Smartcard aktiviert werden. Das Modul überprüft die Aktivierung ggf. bei jedem Einschalten des Fernseher erneut.
- Wird ein CI+ Modul verwendet, kann der Fernsehsender die Aufnahme/Timeshift von Sendungen verbieten oder (zeitlich) einschränken. Aufnahmen von Sendern, die CI+ benötigen, werden verschlüsselt auf dem USB-Gerät abgelegt. Die Aufnahmen können nicht auf andere Geräte übertragen werden. Die Einschränkungen bei der Aufnahme werden von den Fernsehsendern bestimmt, Gerätehersteller müssen sich an die Vorgaben halten.
- Das CI+ Modul kann Bildschirmblenden erzeugen. Bitte lesen Sie dazu das Handbuch des Moduls.

11. Fehlerbehebung

Lesen Sie bitte die folgenden Informationen, um die mögliche Ursache zu einem Problem herauszufinden, bevor Sie sich an den Kundendienst wenden.

TV lässt sich nicht einschalten	<ul style="list-style-type: none">• Überprüfen Sie, ob das Stromkabel korrekt an der Steckdose und dem Stromadapter angeschlossen ist.• Überprüfen Sie, ob das Kabel des Stromadapters korrekt am TV Gerät angeschlossen ist.• Der elektronische Schaltkreis wurde evtl. zurückgesetzt. Ziehen Sie das Netzteil aus der Steckdose, warten Sie 1 Minute, und schließen Sie dann den Stecker wieder an.
Kein Bild	<ul style="list-style-type: none">• Überprüfen Sie, ob das Antennenkabel korrekt angeschlossen ist.• Überprüfen Sie, ob der richtige Eingang ausgewählt wurde; verwenden Sie die Taste INPUT.• Überprüfen Sie die Helligkeit- und Kontrasteinstellungen im Bildeinstellungen.
Kein Ton	<ul style="list-style-type: none">• Überprüfen Sie, ob der Ton ausgeschaltet oder die Stummschaltung aktiviert ist (MUTE).• Erhöhen Sie vorsichtig die Lautstärke.• Prüfen Sie, ob die Audio-Kabel an den korrekten Eingängen angeschlossen sind.
Schlechte Bildqualität	<ul style="list-style-type: none">• Prüfen Sie, ob der korrekte Eingang ausgewählt ist; verwenden Sie die Taste INPUT.• Überprüfen Sie die Verbindung zum Fernsehgerät.• Überprüfen Sie die Videoeinstellungen.
Bild zu gross/klein o. verzerrt	<ul style="list-style-type: none">• Benutzen Sie die Taste ASPECT, um die Darstellung des Bildes zu ändern.
Fernbedienung reagiert nicht	<ul style="list-style-type: none">• Wechseln Sie die Batterien.• Benutzen Sie die Fernbedienung in der spezifizierten Reichweite (max. 5 Meter und 30°)• Vermeiden Sie direkte Lichteinstrahlung in den Infrarotsensor.

12. Technische Daten

	Royal Line III 19	Royal Line III 22	Royal Line III 24
Display	LED Display (Pixelklasse 1)		
Bildschirmgröße	18,5 Zoll (47 cm)	21,5 Zoll (54,6 cm)	23,6 Zoll (59,9 cm)
Auflösung	1366 x 768	1920 x 1080	1920 x 1080
Kontrastverhältnis	1000 : 1	3000 : 1	3000 : 1
Helligkeitswert	250 cd/m ²		
Betrachtungswinkel	178° (horizontal) / 178° (vertikal)		
Tuner	DVB-S / -S2 / -C / -C2 / -T / -T2 (H.265/HEVC)		
Antennen Impedanz	75 Ω		
CI+ Slot (HD+ ready)	ja		
Abspielformate Fotos	JPEG, BMP, PNG		
Abspielformate Musik	MP3, WMA, AAC		
Abspielformate Filme	MPG, AVI, TS, MOV, MKV, DAT, MP4, VOB, RM		
DVD-Player	ja		
Abspielformate DVD	DVD / DVD+R+RW / DVD-R-RW / VCD / CD / CD-R-RW		
USB Anschluss	2x		
Audio Ausgang (S/PDIF)	1x		
Kopfhörer Ausgang 3,5 mm	1x		
HDMI Eingang	2x		
Video/Audio (mit Adapter)	1x		
YPbPr (mit Adapter)	1x		
Mechanischer Netzschalter	1x		
Lautsprecher	2x5W		
VESA Standard	100 x 100 mm		
Stromversorgung	AC 100 - 240 Volt, 50/60 Hz / DC 12 Volt, 3 A (9~30 Volt stabilisiert)		
Stromverbrauch im Betrieb	16 Watt	19 Watt	21 Watt
Stromverbrauch im Standby	< 0,5 Watt		
Energieeffizienzklasse	F		
Abmessungen mit Fuß (B/H/T)	440 x 299 x 139 mm	507 x 337 x 175 mm	552 x 356 x 175 mm
Abmessungen ohne Fuß (B/H/T)	440 x 263 x 50 mm	507 x 302 x 49 mm	552 x 326 x 44 mm
Gewicht	3,6 kg	3,8 kg	4,02 kg

Hinweis:

Gewicht und Abmessungen sind nicht die absolut exakten Werte. Technische Details können jederzeit ohne vorherige Ankündigung geändert werden.

Konformitätsinformation

Hiermit erklärt die Firma Megasat Werke GmbH, dass sich folgendes Gerät in Übereinstimmung mit den grundlegenden Anforderungen und den übrigen einschlägigen Bestimmungen der Richtlinie 2014/30/EU und 2014/35/EU sowie der Funkgeräte-Richtlinie 2014/53/EU befindet:

Megasat Royal Line III 19 (Art.-Nr. 240120)

Megasat Royal Line III 22 (Art.-Nr. 240121)

Megasat Royal Line III 24 (Art.-Nr. 240122)

Die Konformitätserklärung zu diesem Produkt liegt der Firma vor:
Megasat Werke GmbH, Industriestraße 4a, D-97618 Niederlauer

Die Konformitätserklärung können Sie auf unserer Homepage downloaden:
www.megasat.tv/downloads

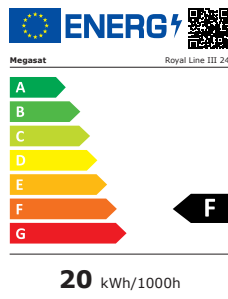
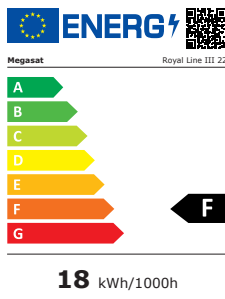
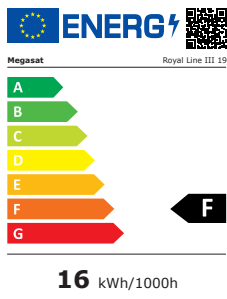

PRODUKTREGISTRIERUNG

Mit der Registrierung Ihres Megasat-Produkts haben Sie Zugriff auf unsere automatischen E-Mail-Benachrichtigungen. Falls ihr Produkt eine neue Firmware benötigt, werden Sie per E-Mail benachrichtigt.

Für die Registrierung besuchen Sie bitte unsere Homepage www.megasat.tv

Das Formular finden Sie unter **Support** ⇒ **Produktregistrierung**

WEEE Reg.-Nr. DE70592344



Version 1.1 (April 2021) // Technische Änderungen, Druckfehler und Irrtümer vorbehalten.
Megasat Werke GmbH | Industriestraße 4a | D-97618 Niederlauer | www.megasat.tv | info@megasat.tv

MEGASAT

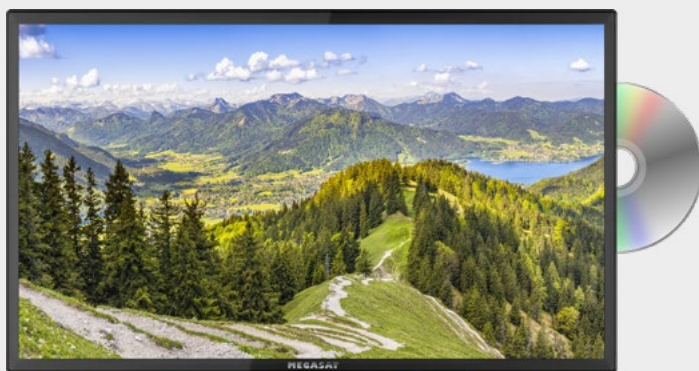

Royal Line III (19 / 22 / 24)

User manual

Content

1. Safety instructions	03
2. Delivery	03
3. Stand assembly (optional)	04
4. Designations	
4.1 Front and side view	06
4.2 Connections.....	07
4.3 Remote control	08
5. First installation	09
6. Basic functions	
6.1 Select input source.....	10
6.2 Navigation in the main menu.....	10
7. The Main Menu	
7.1 Channel.....	11
7.1.1 Auto search (Satellite)	11
7.1.2 Manual Search (Satellite).....	11
7.1.3 ATV manual search (analogue channel search).....	12
7.1.4 Edit channels	13
7.1.5 Edit Satellite	14
7.1.6 Signal informations.....	15
7.1.7 CI Informations.....	16
7.1.8 5V antenna power	16
7.1.9 Software-Update (USB)	16
7.1.10 Automatic Search (Terrestrial).....	17
7.1.11 Manual Search (Terrestrial).....	17
7.1.12 Automatic Search (Cable).....	18
7.1.13 Manual Search (Cable).....	18
7.2 Picture	19
7.3 Sound.....	20
7.4 Clock	21
7.5 Protection.....	22
7.6 Configuration.....	23
8. Multimedia operation (USB / DVD)	
8.1 Photos.....	24
8.2 Music	25
8.3 Movies	26
8.4 DVD operation menu.....	27
9. EPG Menu (Programm Guide)	29
10. CI+ slot for pay TV expansion	31
11. Troubleshooting	32
12. Specifications	33

1. Safety instructions

Please read the manual thoroughly before operating the equipment. In case of incorrect or improper handling, the warranty becomes void.

- Power supply:** Before start please check the correct operation voltage of the power point. The operating voltage of this device is AC 100~240V, 50/60Hz, DC 9~36 V.
- Overload:** Do not overload a wall outlet, extension cord or adapter, neither use damaged power cord or touch it with wet hand as this may result in electric shock.
- Liquid:** The device shall not be exposed to dripping or splashing water, and that no objects filled with liquids, such as base, shall be placed on the apparatus.
- Ventilation:** Keep the slots on top of the device uncover to allow sufficient airflow to the unit. Do not expose the device to direct light or do not place it near a heater or in humid conditions.
- Risk of suffocation:** Do not let children play with films or other packaging components, there is a risk of suffocation.
- Cleaning:** Plug out the device from the wall outlet before cleaning. Clean the device by a soft cloth or mild solution of washing-up liquid (no solvents).
- Location:** Put the device indoor in order to avoid lightening, raining or sunlight.
- Uncover:** Do not remove the cover, to reduce the risk of electric shock. Contact qualified and licensed service personnel to repair the device, or contact your dealer.

2. Delivery

Please check whether the following items are included in the package. If any items are missing or damaged, please contact your dealer.

1. TV
2. Remote Control
3. Batteries
4. AV adapter
5. YUV adapter
6. User manual
7. Power supply 230VAC/12VDC
8. 12V car connection cable

3. Stand assembly (optional)

1. For the assembly you need the following parts

Note:

Before installing the stand, please check that you have all of the parts and that there is no visible damage. If a part is missing or appears damaged, please contact customer service.

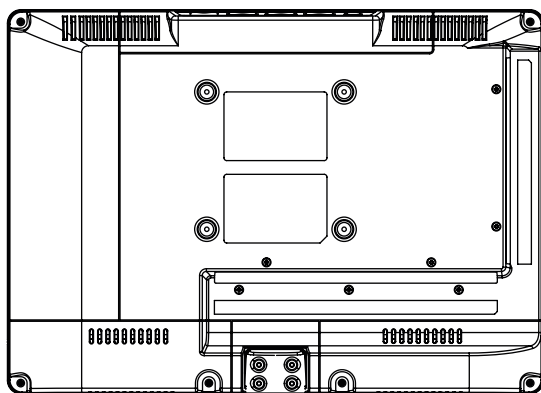

Television

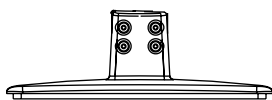

Stand

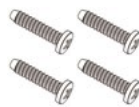

4x Screws

3. Stand assembly (optional)

2. How to mount the stand

Place the TV on a flat, soft surface (e.g. blanket, foam, etc.) to prevent damage to the TV or display.

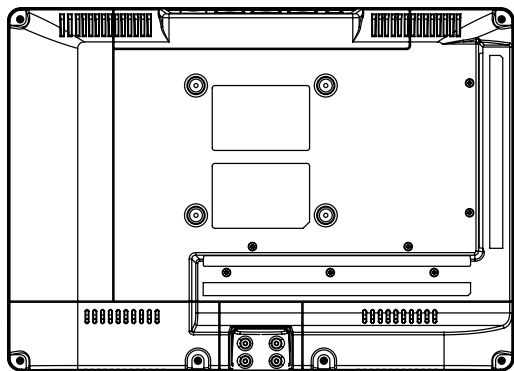

Plug the stand into the TV as shown.

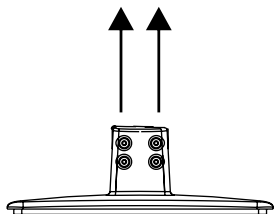

Use a suitable screwdriver and fasten the feet with the enclosed screws. Make sure that the screws are properly tightened.

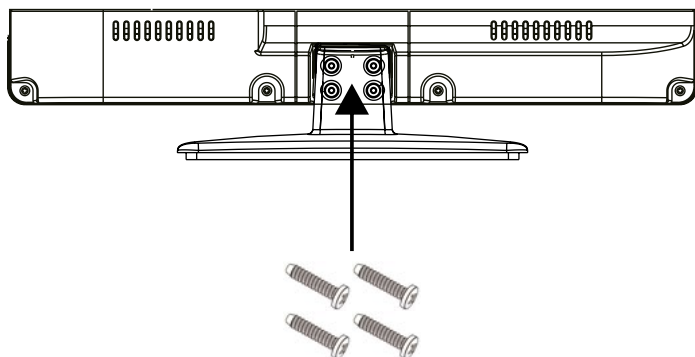

4. Designations

4.1 Front and side view

Front view

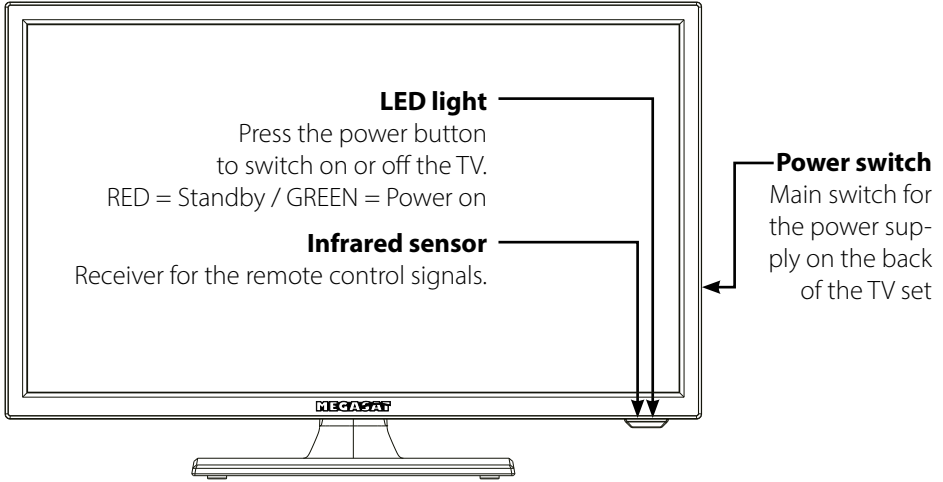

Side view

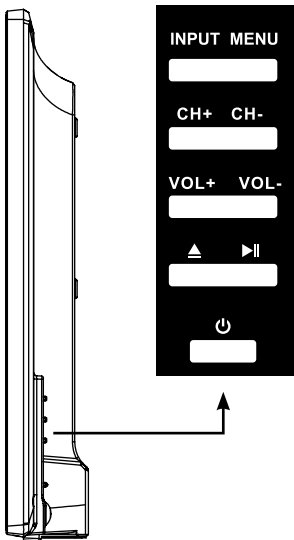

	Ejects the CD / DVD.
	Play / pause in CD / DVD mode.
INPUT	Press the button to select the signal source (e.g. DTV, DVD, HDMI, ...).
MENU	Press the button to enter the menu.
CH +/-	Switches the programmes up / down.
VOL +/-	Adjusts the volume louder / softer.
	Switches the television on or off (standby).

4. Designations

4.2 Connections

Bottom view

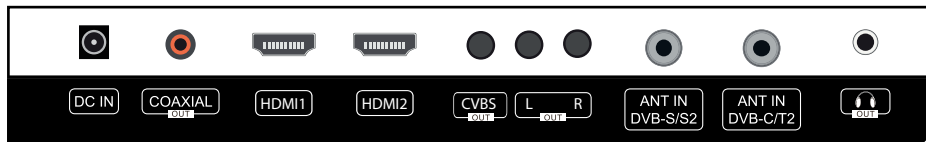

DC IN

Mains connection for 12/230 volt mains adapter or 12/24 volt on-board voltage.

COAXIAL

Digital Audio-output (coaxial)

HDMI 1+2

2x HDMI input

CVBS OUT

Video output chinch

L/R OUT

Audio output L/R Chinch

ANT IN / DVB-S/S2

Input for satellite antenna (13/18V max. 500mA)

ANT IN / DVB-C/T2

Connection for DVB-T/T2 antenna or cable TV

Headphone

Output for headphones with 3.5 mm jack

Side view



USB 1+2

USB 2.0 port for media playback or to record / timeshift function (optional)

Y/Pb/Pr IN

Component input with adapter cable

AV IN

AV input (FBAS/Audio) with adapter cable

CI+ IN

Slot for CI/CI+ module

4. Designations

4.3 Remote control



POWER	Turn the TV on / off (Standby)
SOURCE	Select source
TV/RADIO	Switch between TV and radio stations
MUTE	Muting the sound
PICTURE	Switch to picture presets
FAV	Show favorites
SLEEP	Setting Automatic-shutdown
SOUND	Switch to Sound preferences
NUMERIC BUTTONS	Enter numbers
-/--	Switches between one and two digits when entering numbers
RECALL	Returns to the last channel position
EPG	Electronic Program Guide
MENU	Opens the main menu
PFEILTASTEN	for navigation in the main menu and DVD menu, for program changes and volume control
OK (CH.List)	To confirm a selection / program list
INFO	Show informations
EXIT	Exit the respective menu
VOL +/-	Volume control
CH +/-	Change channels
SMART	no function
MOUSE	no funktion
TV/TXT	Show and close Teletext
EJECT	Ejects the DVD (only in DVD mode only)
REC	Starts recording (optional)
REC.LIST	Displays the recording list (optional)
SUBTITLE / D.PRO	Show / hide subtitles (if available) D.PRO edit the play list in DVD mode
CANCEL / D.REP	Switch between Teletext / TV D.REP repeat mode in DVD mode
REVAL / D.GOTO	Displays hidden information in Teletext D.GOTO playing your favorite titel / chapters
NICAM/A2 / D.SLOW	Switch to Nicam/A2 D.SLOW plays DVDs in slow motion
D.SET:	DVD System settings
D.MENU:	Show DVD menu
D.SUB:	Show DVD-subtitles
D.LAN:	Switch languages / audio tracks in DVD mode
SIZE / D.ZOOM	Zoom in on the top and bottom of the teletext D.ZOOM selects an image in the DVD mode
SUBPAGE / D.TITLE	Subpages in teletext Call up / Cancel D.TITLE shows the DVD title in DVD menu
▶	Start / Pause
■	Stop
◀◀ / ▶▶	Forward / Rewind backward
◀◀ / ▶▶	Previous Chapter / Next Chapter
INDEX	Gets the index page in the DVD menu
HOLD	Holds the bottom change in teletext

5. First installation

1. Connect the TV to the power supply and turn on the power switch at the bottom of the housing. The TV is now in standby mode (LED is RED).
2. Then press the Power button on the remote control (LED is BLUE).
3. After the TV is started, the First Installation menu appears. You can now make the following settings:

- **OSD language:** Choose your language. To change, use the ◀ ▶ buttons.
- **Country:** Choose the country. To change, use the ◀ ▶ buttons.

Press OK to confirm the entries or MENU to cancel.

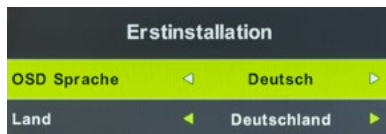

- **TV connection:** Use the ◀ ▶ buttons to choose the type of reception (satellite, antenna or cable)
- **Tuner mode:** Choose between DTV (Digital) or ATV (Analog)

Press OK to confirm the entries or MENU to cancel.

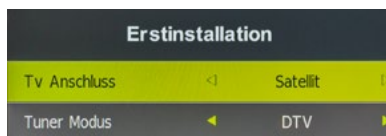

Example in satellite mode

Note: If you are using the TV in satellite mode, you can confirm all setting points with OK during the initial installation!

- **Load standard program list:** The preinstalled channel list is loaded.
- **Fast Scan Mode:** Searches the satellite for predefined programs (selectable by provider).

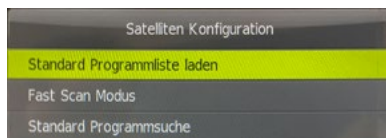

- **Standard program search:** In satellite mode, the preinstalled channel list is loaded. Here are other settings e.g. Unicable can be set.

Confirm your chosen search function with OK. Now press the ◀ button (Yes) to start the search. Use the ▶ button (No) to cancel the search.



6. Basic Functions

6.1 Select input source

Press the INPUT button on the remote control to select the input source. Use the ▲ / ▼ buttons or the buttons on the TV to select a source. Press OK to confirm, or wait a few seconds.

Note:

Before you select the source, make sure that the source is ready, otherwise no signal is transmitted.

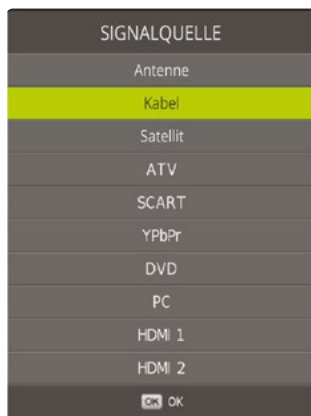

6.2 Navigation in Main Menu

Press the MENU button to enter the main menu. It consists of further submenus:

- **Channel**
- **Image**
- **Sound**
- **Clock**
- **Options**
- **Lock**



Navigate through the individual submenus using the ◀ ▶ keys. Press the OK key to enter the respective submenu. Press MENU to go back one step, or press EXIT to exit the menu completely.

7. The Main Menu

7.1.2 Manual Search (Satellite)

Satellite

Select the desired Satellites for receiving.

Transponder

Select the transponder you want to search.

Unicable

If you operate your satellite system with Unicable, you can configure the settings for the reception here. Check these according to the specifications of the Unicable system or Unicable LNB.

Network Scan

Choose between On (full search on the satellite) or Off (Search on the programmed transponder list)

Channel Type

Choose between free, encrypted or all channels.

Service Type

Choose between All, DTV (TV programs) or Radio (only radio)

Search

Press OK to start the manual search.

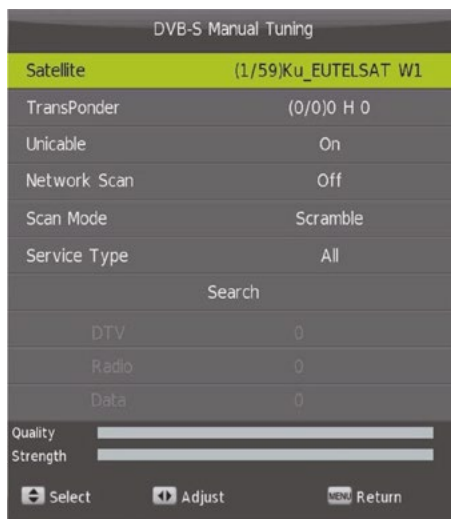

7.1.3 ATV manual search (analogue channel search)

In this menu item you switch to the manual search of the analogue channels for DVB-T and DVB-C.

7. The Main Menu

7.1.4 Edit channels

Delete (RED button)

Use the arrow keys to choose a channel, then press to RED button to delete it.

Move (YELLOW button)

Use the arrow buttons to select a program and press the YELLOW button to highlight it. Use the arrow keys to move the program to the desired program location. Press Enter or YELLOW key to confirm.

If you have selected a program and press a number on the remote control, the respective programs will be exchanged.

Skip (BLUE button)

Use the arrow keys to choose a channel, then press the BLUE button to highlight it. When you „scroll“ the channel list, this program will be skipped in the future.

Favorites (FAV button)

Use the arrow keys to choose a channel, then press the FAV button to highlight it as a favorite (identified by a heart symbol). If you press from now on in normal TV mode the FAV button on the remote control, only the programs you see that you have marked as favorite.



7. The Main Menu

7.1.5 Edit Satellite

In this menu, you can make fundamental changes to your satellite system, edit or add transponders and satellites.

Add / Delete Satellite

Delete (RED button)

Deletes the selected satellite. This process is irrevocable.

Add (YELLOW button)

Add a new satellite. Enter the name and orbit position of the new satellite.



Satellite		
(01/59)	Ku_ASTRA 1H,1KR,1L,&h/L	019.2 E
(02/59)	Ku_ASTRA 2A,2B,2D	028.2 E
(03/59)	Ku_ASTRA 1E,1G,3A	023.5 E
(04/59)	Ku_NILESAT 101, 10	007.0 W
(05/59)	Ku_EUTELSAT W3A	007.0 E
(06/59)	Ku_EUTELSAT W1	010.0 E
(07/59)	Ku_BADR-2,3,4/EURO	026.0 E
(08/59)	Ku_EUTELSAT SESAT	036.0 E
(09/59)	Ku_EUTELSAT W2	016.0 E
(10/59)	Ku_EXPRESS AM1	040.0 E

Edit Satellite

Select a satellite and press the OK button to make further settings.

You can make the following settings here:

LNB Type

Change the LNB type here

DiSEqC 1.0

Choose between None, LNB 1 to LNB 4

DiSEqC 1.1

Choose between None, LNB 1 to LNB 16

22 KHz

Set the 22 KHz setting to On or Off.

Transponder

Opens the transponder list. Use the RED button to delete the selected transponder. Use the YELLOW button to add a transponder.



Satellite	
Satellite Name	ASTRA 1H,1KR,...
Orbit Position	019.2 E
LNB Type	Universal
DiSEqC1.0	Off
DiSEqC1.1	Off
Tone 22KHz	AUTO
Transponder	
Unicable Setting	On
Motor	DiSEqC1.2

7. The Main Menu

Note:

As new Channels are available, but these are not located in your TV list, proceed as follows:

1. Find out the frequency of the new channel (e.g. on „www.satindex.de“).
2. Go to the main menu **Channel** -> **Edit Satellite**.
3. Select the satellite (e.g. Astra 19.2E) and confirm with OK.
4. Now open the transponder list.
5. Press the YELLOW button to add a transponder.
6. Enter the appropriate data (eg: **12.188 H 27.500**)
7. Press the MENU button to save the new transponder.
8. Search manually for new channels.
9. See point **7.1.2 Manual search (satellite)**

Unicable settings

If you are using the TV with a Unicable system, you can enter the corresponding data here.

Motor

Choose between Off, DiSEqC 1.2 or 1.3 (USALS)

Band

Choose between KU and C band.

Note: Usually you have to make no changes in the antenna settings. It is recommended that only experienced users change settings.

7.1.6 Signal informations

In this menu you can see various information about the respective transponder or channel. Signal quality and level can be read here.

Signalinformation
ASTRA 1H,1KR,1L,1M
11494 H 22000
Qualität 47
Signal 100

7. The Main Menu

7.1.7 CI Informations

This menu provides information about the inserted CI module, or about the smart card (if available).

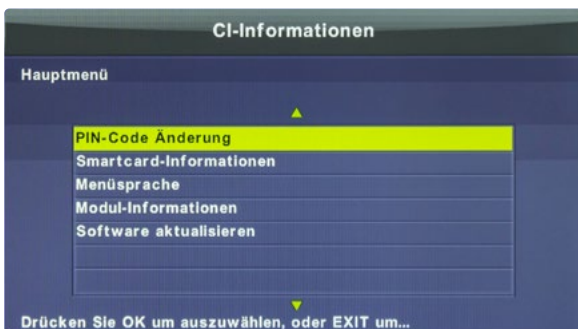

Note:

The CI information is only active when a CI module is plugged in.

7.1.8 5V antenna power

If you use a DVB-T antenna, you can switch the 5V voltage on or off here.

ON = If you are using an active DVB-T antenna without a separate power supply.

OFF = If you have an active DVB-T antenna with its own power supply or use a passive DVB-T antenna.

7.1.9 Software-Update (USB)

If there is a new firmware for the TV, you can this update here. You can find the latest firmware always on our homepage www.megasat.tv

1. Copy the firmware to the root directory to a formatted USB drive (without subfolders).
2. Plug the USB drive into the USB slot of the TV.
3. Now press the OK button on Software Update (USB). You will be asked whether you really want to update. Select „Yes“ or „No“ to cancel.
4. Once the firmware has been updated, the TV restarts and starts the initial installation.

Note: If the TV does not restart automatically, please turn it off and on at the power switch.

7. The Main Menu

7.1.12 Automatic Serach (Cable)

Before starting a station search, make sure you are on the correct input source. To do this, press the INPUT button on the remote control and select the item „Cable“.

DVB-C Scan Menu	
Scan Mode	Network Scan
Frequency	770000
Network ID	65535
Symbol(k/s)	6900
Select OK Enter MENU Return	

In the search mode, choose between „Full“ or „Network Scan“. When „Full“ the default search is used, with „Network Scan“ you can u.a. set the frequency or network ID.

Then press OK and select the country you are in (eg Germany).

Tune Type		ATV
Portugal	Serbia	Sweden
Rumania	Slovenia	Switzerland
Russian	Spain	UK
Select OK Search MENU Return		

Subsequently, the automatic transmitter starts.

7.1.13 Manual Search (Cable)

With the manual DVB-C search you can search each frequency (channel) individually. Select the desired frequency with the ◀ ▶ buttons. Press the OK button to search to start the search.

CADTV Manual Tuning	
Frequency	770000
Symbol(k/s)	6900
QAM Type	QAM 16
Search	

7. The Main Menu

7.2 Picture

In this menu you can set up basic settings for the TV picture. Use default settings or set your own values.

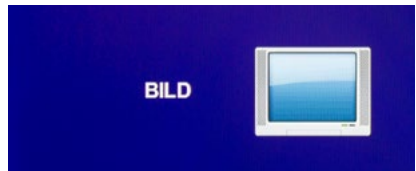

Image Mode	Select a preset image setting
Contrast	Adjust the contrast value
Brightness	Adjust the Brightness value
Color	Adjust the Color value
Color tone	Adjust the Color tone value
Sharpness	Adjust the Sharpness value
Color temp.	Adjust the Color temperature value
Image format	Set the appropriate picture format.
Noise reduction	Adjust the Noise reduction valuen
Dynamic CR	Set the dynamic contrast ratio on or off.

Note:

The settings such as contrast, brightness, etc. can be edited only if you are in the picture mode „Personal“.

7. The Main Menu

7.3 Sound

In this menu you can set up basic settings for the TV sound. Use default settings or set your own values.



- Sound mode** Select a preset sound profile
- 120 Hz - 10 KHz** Adjust the treble and bass.
- Balance** Adjust the balance between right and left channel
- Auto. volume** Set to ON to automatically adjust the volume during a quiet channels
- Surround Sound** Enable surround sound if you have connected the TV to an external surround system.
- SPDIF Mode** Activate the digital audio output.
- AD switch** This option is for visually impaired persons. When activated, scenes without sound are described by a speaker.
(Depending on the transmitter or transmission)
- Hearing imp.** This option is only enabled if the AD selection has been turned on and controls the speaker's volume.

Note:

The settings such as Treble, Bass, etc. can be edited only if you are in the sound mode „Personal“.

7. The Main Menu

7.4 Clock

In this menu you can set the time of the TV as well as various other automatic functions.



- Clock** Set the current time and date.
- Switch-off time** Set the time when the TV should turn off automatically.
- Switch-on time** Set the time when the TV should turn on automatically. Use the arrow keys to select when it should be: once, daily, Mon-Fri, Mon-Sat, Sat-Sun, Sunday
- Sleep timer** Set the minutes when the TV should turn off automatically. Choose between Off, 10, 20, 30, 60, 90, 120, 180 or 240 minutes. You can also access this function via the SLEEP button on the remote control (press the SLEEP button repeatedly to switch between times).
- Auto standby** Adjust the hours after the TV should switch off automatic table when no operation on the unit or on the remote control is carried out. Select between OFF, 3, 4 or 5 hours.
- Time zone** Select the time zone you are in.
- OSD timer** Adjust in seconds how long you want to displayed the on-screen menu. Select between OFF or 10-60 seconds.

7. The Main Menu

7.5 Options

In the menu configuration, you can set up basic settings of the TV.



- OSD language** Select the language of the screen menus
- Audio language** Select the preferred audio language of TV channels
- Subtitle lang.** Select the preferred subtitle language of the TV channels
- Hearing imp.** This option is only enabled if the AD selection has been turned on and controls the speaker's volume.
- Reset** Sets the TV back in the factory setting. All data you have made will be lost.
- First instalation** Start the first installation of the TV (see page 9)
- ECO Mode** Choose between Home Mode (low energy mode) or Shop Mode (higher power consumption)
- Blue Screen** Displays a blue screen background color
- Software-Update** If there is a new firmware for the TV, you can this update here. You can find the latest firmware always on our homepage **www.megasat.tv**
1. Copy the firmware to the root directory to a formatted USB drive (without subfolders).
 2. Plug the USB drive into the USB slot of the TV.
 3. Now press the OK button on Software Update (USB). You will be asked whether you really want to update. Select „Yes“ or „No“ to cancel.
 4. Once the firmware has been updated, the TV restarts and starts the initial installation.

7. The Main Menu

7.6 Lock

In this menu passwords can be assigned to Channel Lock, add a youth protection or configure a hotel mode.



- System lock** Select ON to enable the password lock.
The default password is: **0000**
- Set password** Change the default password. First enter the current password, then a new one. This must be repeated again.
- Lock channels** Select the channels you want to lock. Navigate with the arrow keys on the current channel and press the GREEN button to select a channel to lock.
- Youth protection** Select the age level from 4 to 18 years. If a program exceeding the age group, the password is needed to unlock the channel.
Note: This feature is dependent on the broadcaster.
- Keylock** Enable or disable the key lock.
- Hotel settings** In the hotel setting you can configure the TV so that unauthorized persons do not have access to certain functions.
- Source lock:** Locks any input sources.
Start source: Select the source, with which the TV is to start.
Start channel: Select the channel, with which the TV is to start.
Volume: Select the volume level at which the TV is to start.
Max volume: Select the maximum adjustable volume.
Database import: Import a preset database.
Database export: Export the current database.
Reset lock: Deletes all Hotel settings.

8. Multimedia operation (USB)

With your TV you can play back multimedia files such as photos, music, movies and eBooks. Insert a suitable USB drive or external hard drive into the USB port. Press INPUT on the remote control and switch to using the arrow keys on MEDIA.



8.1 Photos

Change to the menu „Photos“, then the picture menu appears with the folder structure. Navigate with the OK button to the main folder **C**, then displays all the photos from the USB drive. Navigate with the arrow keys to a desired photo. A small preview, and various data of the photos will be displayed directly in the center of the screen. To start a slideshow, highlight with the OK button all images that you want to view. Do not mark any photos, all photos are played. Start the slide show with the ►|| button.



Description of symbols in the playback mode

	Pauses the current playback.
◀◀	Previous photo in the playlist.
▶▶	Next photo in the playlist.
■	Stop the slideshow.
↺	Repeats the slideshow.
🎵	Plays music to the slide show (provided that music on the USB stick is located).
📄	Displays the current playlist.
📄	Displays the play list.
🔄	Rotates the image clockwise by 90°.
🔄	Rotates the image anti clockwise by 90°.
📐	Enlarges the image.
📐	Reduces the image.
📐	Moves the image. Use the arrow keys on the remote control.

8. Multimedia operation (USB)

8.2 Music

Change to the menu „Music“, then the music menu appears with the folder structure. Navigate with the OK button to the main folder **C**, then displays all the music from the USB drive.

Navigate with the arrow keys to a desired music file. A small preview as title or artist are displayed on the screen.

To start the playlist, highlight with the OK button all music files you want to hear. Do not mark any music files, all music files are played. Start the playlist with ►|| button.



Description of symbols in the playback mode

	Pauses the current playback.
◀◀	Rewinds the current track.
▶▶	Fast forwards the current track.
◀◀	Previous track in the playlist.
▶▶	Next track to the playlist.
■	Stops playback.
↺↻	Repeats the playlist.
🔊X	Turns the volume on mute.
☰	Displays the current playlist.
ⓘ	Displays information about the current song.
🕒	Switch to a specific time of the current title.

8. Multimedia operation (USB)

8.3 Movies

Change to the menu „Movies“, then the Movie menu appears with the folder structure. Navigate with the OK button to the main folder **C**, then displays all the movies from the USB drive.

Navigate with the arrow keys to a desired movie file. A small preview as well as information to be displayed on the screen.

To start the playlist, highlight with the OK button all movie files you want to hear. Do not mark any movie files, all movie files are played. Start the playlist with ►|| button.



Description of symbols in the playback mode

	Pauses the current playback.
◀◀	Rewinds the current movie.
▶▶	Fast forwards the current movie.
◀◀	Play previous movie in the playlist.
▶▶	Play next movie in the playlist.
■	Stops playback.
Aa	Change the font.
↺	Repeats the playlist.
↺	Set the A-B repeat.
☰	Displays the current playlist.
i	Displays information about the current video.
▶	Plays the video in slow motion.
▶	Play the movie frame by frame (a keystroke = forward one frame).
🕒	Switch to a specific time of the current video.
🔍	Enlarges the video.
🔍	Shrinks the video.
⚙️	Changes the video format.
⬅️➡️	Moves the video. Use the arrow keys on the remote control.

8. DVD operation

In DVD menu allows you to play DVDs or Video CDs. First, press the INPUT button on the remote control and select the DVD source. Now insert a disc with text side towards the screen. The DVD is automatically pulled in. If the DVD is inserted wrong direction, it will be ejected. After successful identification, the DVD menu appears.



The following video formats can be read:

DVD / DVD+R/+RW / DVD-R/-RW / VCD / CD / CD-R/-RW

Note:

All discs must be located in one of the above video formats. We do not guarantee that self-created Video CDs or DVDs can be read.

8.4 Key functions in DVD mode

▲▼◀▶	Use the arrow keys to navigate the DVD menu.
1 - 9	To select a chapter or enter the number.
D.SET	Press this button to enter DVD System Settings.
D.MENU	Press this button to enter the DVD main menu.
D.DISP	Displays information about the inserted DVD
GOTO	Switches to desired chapters in DVD mode
▲	Ejects the DVD (only in DVD mode)
REPEAT	Repeat button in playback mode
A-B	Various repetitions
ANGLE	Perspective setting in DVD mode (if available)
◀◀ / ▶▶	Moves to the previous or next chapter.
◀◀ / ▶▶	Rewind the video back and forth.
▶ 	Starts or pauses the video.
■	Stops the video.

8. DVD operation

8.4 DVD Settings menu

To make basic settings in the DVD menu, press the DVD SETUP button. Then open the DVD settings menu.

General Settings

TV display

Define the appropriate image format. Choose between 4:3 PS, 4:3 LB and 16:9.

Display language

Select the DVD menu language.

Last playback

If you enable this function (ON), the DVD player remembers the point of the movie, in which you have turned off. You can then resume at a later time playback. This function is only guaranteed if the DVD is not removed from the drive.

LT/RT

A disc with a multichannel audio track will be distributed as an output signal in the left and right channels.

Stereo

A disc with a multi-channel audio track is converted as output in stereo.

TV type

Choose between PAL, Multi or NTSC. In Europe, PAL is the default setting.

Audio

Select the preferred audio language of the DVD (if available on the disc).

Subtitle

Select the preferred subtitle language of the DVD (if available on the disc).

Discmenu

Select the preferred language of the DVD menu (if present on the disc).

age levels

Assign a desired age level. If you select age level 3 and insert a DVD with age level 8, you will be prompted to enter a password.

Password

The password for the age level you can change at any time. First enter the old password (default: 123456). You can then assign a new password.

Default setting

By confirm this point, all the settings of this menu will be reset.



9. EPG menu (program guide)

In Electronic Programme Guide, you can see a 7-day preview of all channels (where the respective stations so provides). Use the arrow keys on the remote control to navigate between programs and broadcasts.

Press the INFO button on the remote control to get more information on the broadcast.

PROGRAMM-FÜHRER		
10:45 - 11:15 24 Nov 2016		Film/Drama
mit Florian Weber Lässt sich frisches Holz leichter spalten als altes? Kann man Radieschenblätter eigentlich auch essen? Und helfen Seesterne gegen Algen im Aquarium? Diese und viele weitere spannende und kuriose Fragen rund um den ganz normalen Alltag gibt es im Wissensquiz!		
24 Nov 2016 10:55:10		24 Nov 2016
1 Das Erste HD	10:45-11:15 Meister des Alltags	Jetzt
2 ZDF HD	11:15-12:00 Wer weiß denn sowas?	Mehr
3 RTL Television	12:00-12:15 Tagesschau	
4 ProSieben	12:15-13:00 ARD-Buffer	
5 PHOENIX HD	13:00-14:00 ZDF-Mittagsmagazin	
6 ANIXE HD	14:00-14:10 Tagesschau	
7 HSE24 HD	14:10-15:00 Rote Rosen (2321)	
8 hr-fernsehen HD	15:00-15:10 Tagesschau	

Declaration of color buttons

- Programs a recording (optional)
- Shows more information about the currently selected program
- Shows the current schedule
- Reminds of a program

Reminds a TV show

If you do not want to miss a broadcast, this feature is very helpful. Use the arrow keys to select the desired station and the program you want to be reminded of. Pressing the BLUE button opens another window with preset data. You can adjust these as you like. In addition, select whether you would like to be reminded once a day, daily or weekly.

Note:

It may happen that the program guide provides no or only partial information. It may take several minutes until the data has been updated.

10. CI+ slot for pay-TV expansion

You can receive not only free to air (Free to Air) channels on the TV, but also encrypted channels unless you are in possession of a smart card and a CI module of the respective provider.

1. Inserting the smart card into the CI module:

Insert the smart card into the CI module. Make sure that the golden chip of the Smart Card is facing upward.

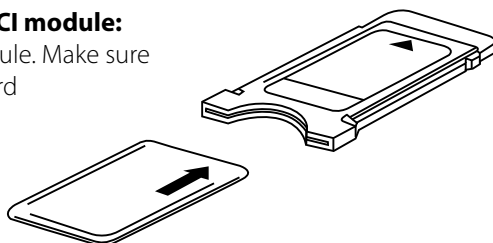

2. Inserting the CI module:

The module must insert only 2-3 cm in the CI+ slot. In order to the CAM module is properly seated, you need to press it a little harder at the end. You feel a slight resistance.



Note:

- The broadcaster can forbid or limit recording/Time Shift with a CI+ module.
- Recordings of programs using CI+ are saved encrypted on the USB devices. The recordings could not be viewed with another device.
- The limitation are designated by the broadcasters. The manufacturer does not have influence on this matter.
- A CI/CI+ module can generate screen messages. Please refer to the manual of your module.

11. Troubleshooting

Please read the following information to find out the possible cause of a problem before contacting customer service.

No power	<ul style="list-style-type: none">• Check if the power cord is fully plugged into the electrical outlet and the power adapter.• Check if the cable of the power adapter is properly connected to the TV unit.• The electronic circuit was possibly reset. Disconnect the power supply from the power source, wait 1 minute, and then connect the electrical connector.
No picture	<ul style="list-style-type: none">• Check if the antenna cable is properly connected.• Verify that the correct input is selected; Use the INPUT button.• Check the brightness and contrast settings in the Picture settings.
No sound	<ul style="list-style-type: none">• Check if the sound is turned off or Mute is activated.• Carefully increase the volume.• Check if the audio cables are connected to the correct inputs.
Bad picture quality	<ul style="list-style-type: none">• Check whether the correct input is selected; Use the INPUT button.• Check the connection to the TV.• Check the video settings.
Image too large/small or distorted	<ul style="list-style-type: none">• Use the ASPECT button to change the appearance of the image.
Remote control does not respond	<ul style="list-style-type: none">• Change the batteries.• Use the remote control in the specified range (max. 5 meters and 30 °)• Avoid direct exposure to light in the infrared sensor.

12. Specifications

	Royal Line III 19	Royal Line III 22	Royal Line III 24
Display	LED Display (pixel class 1)		
Screen size	18,5 inch (47 cm)	21,5 inch (54,6 cm)	23,6 inch (59,9 cm)
Resolution	1366 x 768	1920 x 1080	1920 x 1080
Contrast ratio	1000 : 1	3000 : 1	3000 : 1
Brightness value	250 cd/m ²		
Viewing angle	178° (horizontal) / 178° (vertikal)		
Tuner	DVB-S / -S2 / -C / -C2 / -T / -T2 (H.265/HEVC)		
Antenna impedance	75 Ω		
CI+ Slot (HD+ ready)	ja		
Play formats Photos	JPEG, BMP, PNG		
Play formats music	MP3, WMA, AAC		
Play formats movies	MPG, AVI, TS, MOV, MKV, DAT, MP4, VOB, RM		
DVD-Player	ja		
Play formats DVD	DVD / DVD+R / RW / DVD-R / RW / VCD / CD / CD-R / RW		
USB port	2x		
Audio output (S/PDIF)	1x		
Headphone output (3.5 mm jack)	1x		
HDMI input	2x		
Video / Audio (3.5 mm jack)	1x		
YPbPr (3.5 mm jack)	1x		
Mechanical power switch	1x		
Speaker	2x5W		
VESA standard	100 x 100 mm		
Power supply	AC 100 - 240 Volt, 50/60 Hz / DC 12 Volt, 3 A (9~30 Volt stabilisiert)		
Power in use	16 Watt	19 Watt	21 Watt
Power in standby	< 0,5 Watt		
Energy efficiency class	F		
Dimensions without stand (W/H/D)	440 x 299 x 139 mm	507 x 337 x 175 mm	552 x 356 x 175 mm
Dimensions with stand (W/H/D)	440 x 263 x 50 mm	507 x 302 x 49 mm	552 x 326 x 44 mm
Weight (net/gross)	3,6 kg	3,8 kg	4,02 kg

Note:

Weight and dimensions are not absolutely exact values. Technical details can be changed at any time without prior notice.

Conformity information

Hereby declare the company Megasat Werke GmbH that the following devices is in compliance with the essential requirements and other relevant provisions of Directive 2014/30/EU and 2014/35/EU and Radio Equipment Directive 2014/53/EU:

Megasat Royal Line III 19 (Art.-No. 240120)

Megasat Royal Line III 22 (Art.-No. 240121)

Megasat Royal Line III 24 (Art.-No. 240122)

The Declaration of Conformity for this product is located at the company:
Megasat Werke GmbH, Industriestraße 4a, D-97618 Niederlauer

The declaration of conformity can be downloaded from our homepage:
www.megasat.tv/downloads

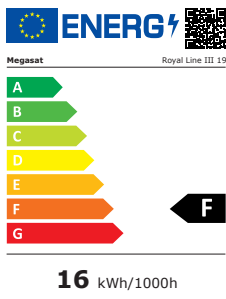

ENERGY

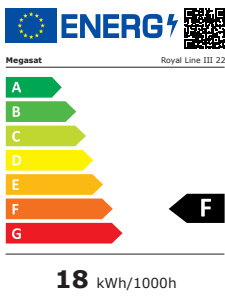

ENERGY

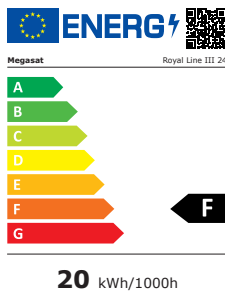

ENERGY

PRODUCT REGISTRATION

Registering your Megasat product gives you access to our automatic e-mail notifications. If your product requires new firmware, you will be notified by e-mail.

For registration please visit our homepage www.megasat.tv

You can find the form in **Support** ⇒ **Product registration**

WEEE Reg.-Nr. DE70592344



Version 1.1 (April 2021) // Technical changes, misprints and errors reserved.
Megasat Werke GmbH | Industriestraße 4a | D-97618 Niederlauer | www.megasat.tv | info@megasat.tv

MEGASAT

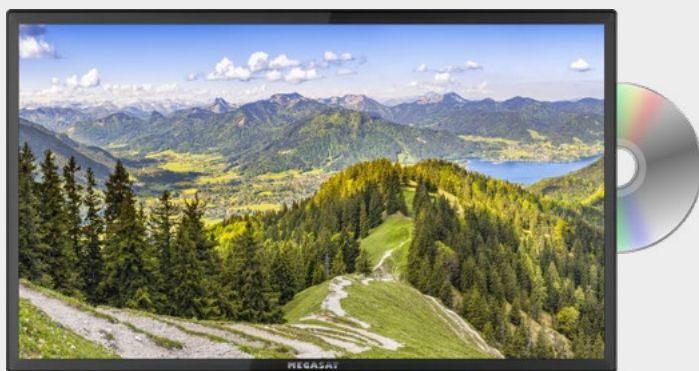

Royal Line III (19 / 22 / 24)

Mode d'emploi

Sommaire

1. Consignes de sécurité	03
2. Volume de livraison	03
3. Montage du pied (facultatif)	04
4. Vue d'ensemble de l'appareil	
4.1 Vue avant et vue de côté	06
4.2 Raccordements	07
4.3 Télécommande	08
5. Première installation	09
6. Les fonctions de base	
6.1 Sélectionner la source d'entrée	10
6.2 Navigation dans le menu principal	10
7. Menu principal	
7.1 Canal	11
7.1.1 Recherche automatique (satellite)	11
7.1.2 Recherche manuelle (satellite)	12
7.1.4 Modifier des programmes	13
7.1.5 Modifier les satellites	14
7.1.6 Informations sur les signaux	15
7.1.7 Informations CI	16
7.1.8 5V puissance de l'antenne	16
7.1.9 Software-Update (USB)	16
7.1.10 Recherche automatique (terrestre)	17
7.1.11 Recherche manuelle (terrestre)	17
7.1.12 Recherche automatique (câble)	18
7.1.13 Recherche manuelle (câble)	18
7.2 Image	19
7.3 Son	20
7.4 Heure	21
7.5 Options	22
7.6 Serrure	23
8. Lecteur multimédia (USB / DVD)	
8.1 Afficher des photos	24
8.2 Ecouter de la musique	25
8.3 Visionner des vidéos	26
8.4 Menu de réglages du lecteur DVD	27
9. Menu EPG (Guide des programmes électronique)	29
10. Puits CI+ pour la télévision payante	30
11. Dépannage	31
12. Caractéristiques techniques	33

1. Consignes de sécurité

Lisez attentivement les consignes de sécurité avant de mettre l'appareil en service. Veuillez noter qu'en cas d'utilisation non conforme, la garantie est annulée.

Branchement sur le réseau électrique: Avant de mettre l'appareil en service, contrôlez la tension d'alimentation de votre branchement électronique. La tension d'alimentation est de AC 100~240 V, 50/60 Hz, DC 9~36 Volt.

Surcharge: Ne surchargez pas la prise murale, la rallonge ou l'adaptateur. N'utilisez pas un cordon électrique endommagé et ne touchez pas le cordon avec des mains mouillées car le risque d'électrocution existe!

Liquide: L'appareil ne doit pas être exposé à des gouttes d'eau ou éclaboussures. Ne posez pas de récipients remplis de liquide (vase ou similaire) sur ou à la proximité de l'appareil. Le récipient pourrait se renverser et le liquide porter atteinte à la sécurité électrique.

Ventilation: Ne recouvrez pas les ouvertures sur le haut de l'appareil pour permettre une circulation d'air suffisante. Protégez l'appareil de tout rayonnement solaire direct ou d'autres sources de chaleur (p. ex. d'un chauffage).

Risque de suffocation: Conservez les emballages tels que les films ou sachets en plastique hors de la portée des enfants, il existe un risque de suffocation!

Nettoyage: Avant le nettoyage, débranchez toujours la fiche d'alimentation et tous les câbles de connexions. Nettoyez l'appareil à l'aide d'un chiffon doux non pelucheux.

Ouvrir l'appareil : Afin d'éviter le risque d'électrocution, n'ouvrez jamais le boîtier du téléviseur. Faites réparer votre téléviseur uniquement par un personnel qualifié ou contactez votre détaillant.

2. Volume de livraison

Veuillez vérifier si la livraison est complète et nous informer si ce n'est pas de cas ou si les marchandises ont subi des dégâts.

- | | |
|-------------------|-------------------------------------|
| 1. Téléviseur | 6. Mode d'emploi |
| 2. Télécommande | 7. Alimentation électrique 230V/12V |
| 3. Piles | 8. Câble de connexion voiture 12V |
| 4. Adaptateur AV | |
| 5. Adaptateur YUV | |

3. Montage du pied (facultatif)

1. Pour l'assemblage, vous avez besoin des pièces suivantes

Remarque:

Avant d'assembler les pieds, veuillez vérifier que toutes les pièces sont complètes et qu'il n'y a pas de dommage visible. Si une pièce est manquante ou endommagée, veuillez contacter votre revendeur.

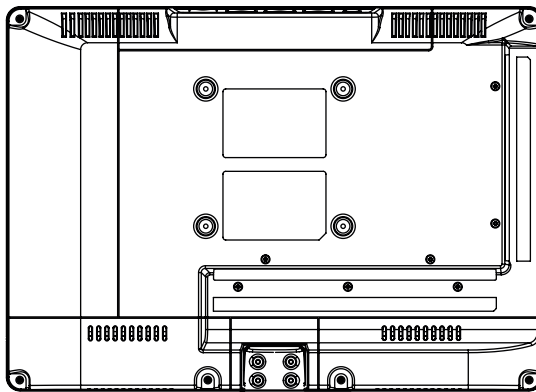

Fernseher

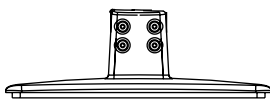

Standfuß



4x Schrauben

3. Montage du pied (facultatif)

2. Pour monter le support

Placez le téléviseur sur une surface plane et souple (couverture, mousse, ...) pour éviter d'endommager le téléviseur ou l'écran.

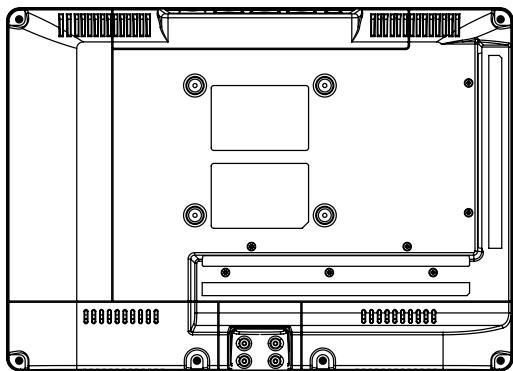

Fixez le support au téléviseur comme indiqué.

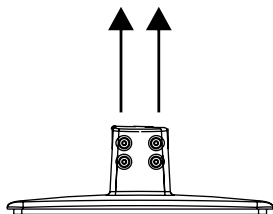

Utilisez un tournevis approprié et fixez les pieds avec les vis fournies. Assurez-vous que les vis sont correctement serrées.

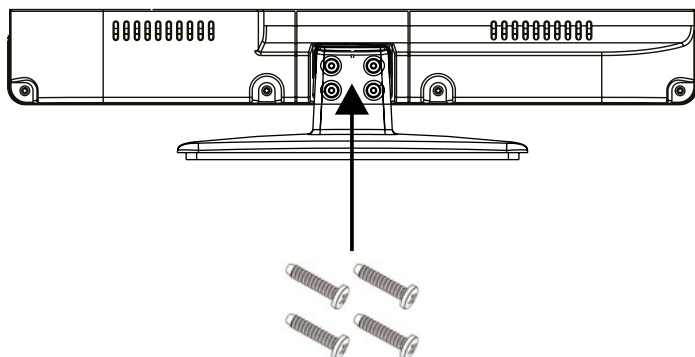

4. Vue d'ensemble de l'appareil

4.1 Vue avant et vue de dessus

Vue avant

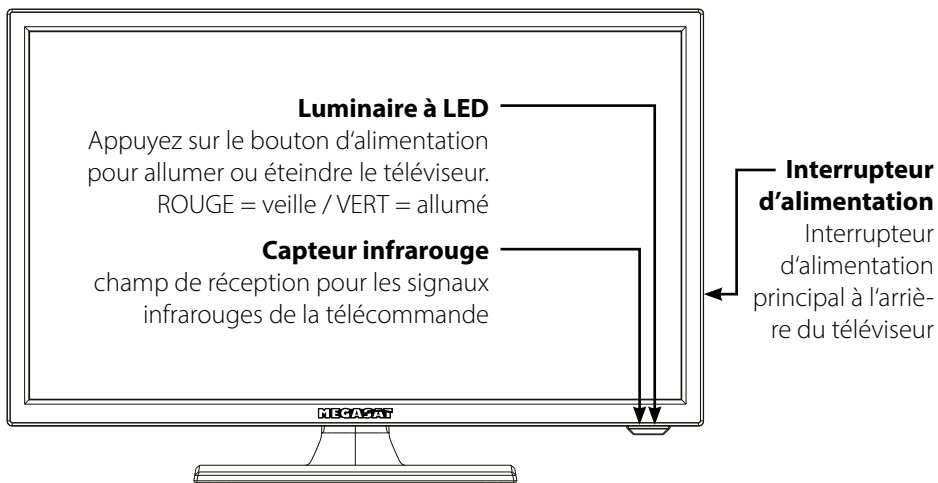

Vue de côté

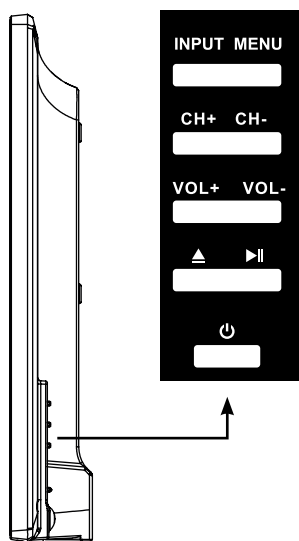

	Éjecte le CD / DVD.
	Lecture / Pause en mode CD / DVD.
INPUT	Appuyez sur le bouton pour sélectionner la source du signal (par exemple DTV, DVD, HDMI, ...).
MENU	Appuyez sur le bouton pour entrer dans le menu.
CH +/-	Permet de passer d'un programme à l'autre.
VOL +/-	Permet de régler le volume plus fort / plus faible.
	Permet d'allumer ou d'éteindre le téléviseur (veille).

4. Vue d'ensemble de l'appareil

4.2 Raccordements

Vue inférieure

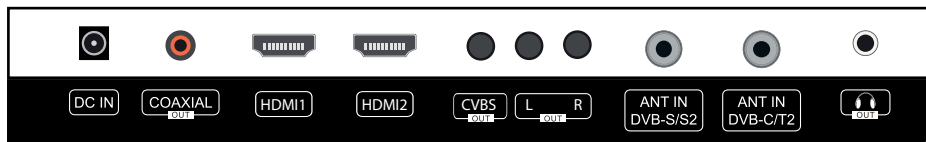

DC IN

Connexion au réseau pour une alimentation de 12/230 volts ou une tension de bord de 12/24 volts.

COAXIAL

Sortie audio numérique (coaxiale)

HDMI 1+2

2x entrée HDMI

CVBS OUT

Sortie vidéo Chinch

L/R OUT

Sortie audio L/R Chinch

ANT IN / DVB-S/S2

Entrée pour antenne satellite (13/18V max. 500 mA)

ANT IN / DVB-C/T2

Connexion pour antenne DVB-T/T2 ou télévision par câble

Kopfhörer

Sortie pour casque d'écoute avec jack 3,5 mm

Vue de côté



USB 1+2

Port USB 2.0 pour le lecteur multimédia ou pour la fonction d'enregistrement et timeshift (optionnel)

Y/Pb/Pr IN

Entrée composante pour un câble adaptateur

AV IN

Entrée AV (FBAS/Audio) pour un câble adaptateur

CI+ IN

Prise pour un module CI/CI+

4. Vue d'ensemble de l'appareil

4.3 Télécommande



POWER	Allumer/éteindre le téléviseur (mode Veille)
SOURCE	Sélectionner la source des signaux
TV/RADIO	Alterner entre chaînes de télé et stations de radio
MUTE	Interrompre la sortie sonore (mode muet)
PICTURE	Passer au pré réglage d'image
FAV	Afficher la liste des favoris
SLEEP	Régler la fonction d'arrêt automatique
SOUND	Passer au pré réglage de son
TOUCHES NUMÉRIQUES	Pour entrer des numéros de programme
-/--	Commutation entre un et deux chiffres lors de la saisie de chiffres
RECALL	Retourner à la chaîne précédente
EPG	Guide électronique des programmes
MENU	Ouvrir le menu principal
TOUCHES FLÉCHÉES	Pour naviguer dans le menu principal et le menu DVD, changer la chaîne et augmenter/réduire le volume
OK (CH.List)	Confirmer une sélection/afficher la liste de chaînes
INFO	Afficher des informations
EXIT	Quitter le menu respectif
VOL +/-	Augmenter/réduire le volume
CH +/-	Changer la chaîne
SMART	Sans fonction
MOUSE	Sans fonction
TV/TXT	Ouvrir/Fermer le télétexte
EJECT	Ejecter le DVD (seulement disponible dans le mode DVD)
REC	Commencer un enregistrement (optionnel)
REC.LIST	Afficher la liste d'enregistrements (optionnel)
SUBTITLE / D.PRO	Fonction de sous-titrage (si disponible)
	D.PRO modifie la liste de lecture dans le mode DVD
CANCEL / D.REP	Alterner entre télétexte et le programme de télévision
	D.REP Régler le mode de répétition dans le mode DVD
REVAL / D.GOTO	Afficher le texte caché dans le télétexte
	D.GOTO Lecture de votre titres et chapitres favoris
NICAM/A2 / D.SLOW	Passer au Nicam/A2
	D.SLOW Affichage des DVD au ralenti
D.SET:	Paramètres du système DVD
D.MENU:	Afficher le menu DVD
D.SUB:	Afficher le sous-titre du DVD
D.LAN:	Changer la langue/piste sonore dans le mode DVD
SIZE / D.ZOOM	Agrandir la partie supérieure/inférieure dans le télétexte
	Sélectionner un fragment d'image dans le mode DVD
SUBPAGE / D.TITLE	Ouvrir/Fermer des sous-pages dans le télétexte
	D.TITLE Afficher le titre du DVD dans le menu DVD
▶▶	Lancer/interrompre la lecture
■	Arrêter la lecture
◀◀ / ▶▶	avancer/rembobiner
◀◀ / ▶▶	Titre précédent/suivant
INDEX	Afficher la page INDEX dans le menu DVD
HOLD	Arrêter le changement des sous-pages dans le télétexte

5. Première installation

1. Branchez le téléviseur avec l'alimentation de courant et allumez l'interrupteur réseau en bas du boîtier. Le téléviseur est maintenant en mode veille (la LED est allumée ROUGE).
2. Puis, appuyez sur la touche POWER de la télécommande (la LED est allumée BLEU).
3. Après être allumé, le menu de la première installation est affiché à l'écran. Vous pouvez maintenant effectuer les réglages suivants:

- **Langue OSD:** Sélectionnez la langue du menu de l'écran. Pour changer la langue, utilisez les touches ◀ ▶.



- **Pays:** Sélectionnez le pays. Pour changer le pays, utilisez les touches ◀ ▶.

Appuyez sur OK pour confirmer les entrées ou sur MENU pour annuler.

- **Type de réception:** Utilisez les touches ◀ ▶ pour sélectionner le type de Satellite, antenne ou câble

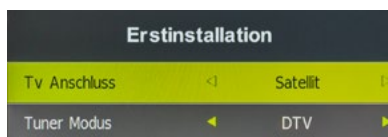

- **Mode tuner:** Choisissez entre DTV (numérique) ou ATV (analogique)

Appuyez sur OK pour confirmer les entrées ou sur MENU pour annuler.

Exemple en mode satellite

Remarque: Si vous utilisez le téléviseur en mode satellite, vous pouvez confirmer tous les points de réglage avec OK lors de la première installation!

- **Charger la liste de programmes standard:** La liste des stations préinstallées est chargée.

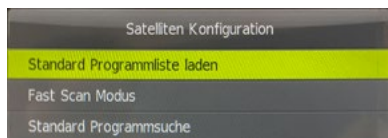

- **Fast Scan Mode:** Recherche dans le satellite des programmes prédéfinis (à sélectionner par le fournisseur).

- **Recherche de programme standard:** En mode satellite, la liste des stations préinstallées est chargée. Voici d'autres paramètres tels. B. Unicable peut être défini.

Confirmez la fonction de recherche que vous avez choisie avec OK. Appuyez maintenant sur la touche ◀ (Oui) pour lancer la recherche. Utilisez la touche ▶ (Non) pour annuler la recherche.

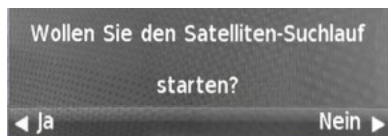

6. Les fonctions de base

6.1 Sélectionner la source d'entrée

Pour sélectionner la source d'entrée, appuyez sur la touche INPUT sur la télécommande. Utilisez les touches ▲/▼ ou les touches directement sur l'appareil pour sélectionner une source. Appuyez sur OK pour valider votre sélection ou attendez quelques secondes.

Remarque:

Avant de sélectionner la source, assurez-vous que la source est prête à fonctionner. Autrement, aucun signal n'est transmis.

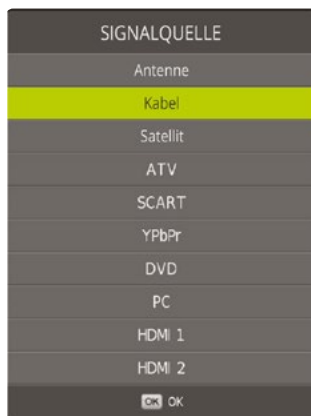

6.2 Navigation dans le menu principal

Appuyez sur la touche MENU pour afficher le menu principal à l'écran. Il se compose des sous-menus suivants:

- Canal
- Image
- Son
- Temps
- Options
- Serrure



Naviguez avec les touches fléchées dans le menu. Appuyez sur OK pour accéder aux sous-menus différents. Appuyez sur MENU pour revenir à l'étape précédente ou appuyez sur EXIT pour quitter le menu.

7. Menu principal

7.1 Canal

A l'aide de l'option recherche de chaînes dans le menu vous pouvez chercher des nouvelles chaînes, modifier les chaînes ou configurer la mode de réception.

Remarque:

Les sous-menus de la recherche de chaînes dépendent du mode de réception sélectionné à l'occasion de la première mise en service (satellite, accès au réseau câblé ou terrestre)

7.1.1 Recherche automatique (satellite)

Avant de commencer une analyse est terminée, assurez-vous que vous êtes sur la source d'entrée correcte. Ceci, appuyez sur la touche INPUT de la télécommande et sélectionnez l'option „Satellite“.

Note: La recherche automatique de stations contient les mêmes fonctions de recherche que lors de la première installation (voir page 9).

Satellite

Sélectionnez le satellite désiré

Type de chaînes

Sélectionnez toutes les chaînes ou FTA (uniquement des chaînes gratuites, pas cryptées)

Type de service

Sélectionnez TOUS, DTV (uniquement les programmes de télévision) ou radio (seulement les programmes de radio)

Type de chaînes

Choisissez entre balayage aveugle, pré-réglage, automatique

Unicable

Si vous utilisez votre système satellite avec Unicable, vous pouvez configurer les paramètres pour la réception ici. Supprimez-les conformément aux spécifications de la pièce jointe Unicable ou du LNB Unicable.

Recherche

Appuyez sur OK afin de commencer la recherche.



7. Menu principal

7.1.2 Recherche manuelle (satellite)

Satellite

Sélectionnez le satellite désiré

transpondeur

Sélectionnez le transpondeur que vous souhaitez rechercher.

Unicable

Si vous utilisez votre système satellite avec Unicable, vous pouvez configurer les paramètres pour la réception ici. Supprimez-les conformément aux spécifications de la pièce jointe Unicable ou du LNB Unicable.

Scan réseau

Choisissez entre On (recherche complète sur le satellite) ou Off

(Rechercher dans la liste de transpondeurs programmée)

Type de chaînes

Sélectionnez toutes les chaînes ou FTA (uniquement des chaînes gratuites, pas cryptées)

Type de service

Sélectionnez TOUS, DTV (uniquement les programmes de télévision) ou radio (seulement les programmes de radio)

Recherche

Appuyez sur OK pour lancer la recherche manuelle.

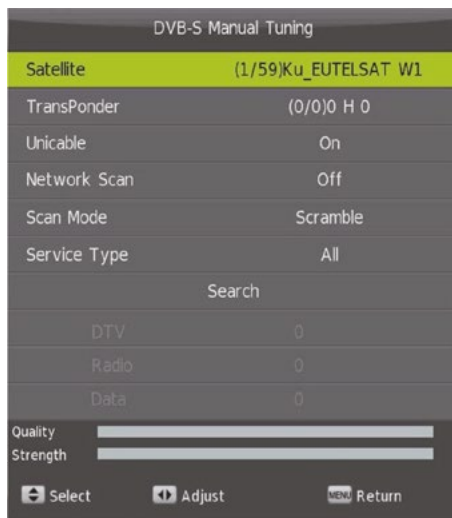

7.1.3 Recherche manuelle ATV (recherche de station analogique)

Dans cet élément de menu, vous passez à la recherche manuelle des chaînes analogiques pour DVB-T et DVB-C.

7. Menu principal

7.1.4 Modifier des programmes

Supprimer (touche rouge)

Sélectionnez une chaîne avec les touches fléchées et appuyez sur la touche rouge pour la supprimer.

Déplacer (touche jaune)

Utilisez les touches fléchées pour un programme, puis appuyez sur pour mettre en évidence la touche JAUNE pour l'ajouter. Maintenant, déplacez les touches fléchées pour le programme sur le canal souhaité. Appuyez sur pour confirmer la touche Entrée ou JAUNE.

Si vous avez sélectionné un programme et appuyez sur un numéro sur la télécommande, les programmes sont échangés.

Sauter (touche bleue)

Sélectionnez une chaîne avec les touches fléchées et appuyez sur la touche bleue pour la marquer. Si vous « feuilleter » la liste de chaînes, cette chaîne sera sautée à l'avenir.

Favoris (touche FAV)

Sélectionnez une chaîne avec les touches fléchées et appuyez sur la touche FAV pour la marquer comme favoris (perceptible par un cœur). Si vous appuyez maintenant sur la touche FAV sur la télécommande pendant le fonctionnement de télévision, les chaînes, que vous avez marquées comme favoris, sont affichées.



7. Menu principal

7.1.5 Modifier les satellites

Dans ce menu, vous pouvez apporter des modifications fondamentales à votre système satellite, modifier ou ajouter des transpondeurs et des satellites.

Supprimer / ajouter des satellites

Supprimer (bouton ROUGE)

Supprime le satellite sélectionné. Ce processus est irrévocable.

Ajouter (bouton JAUNE)

Ajouter un nouveau satellite. Entrez le nom et la position orbitale du nouveau satellite.

Satellite		
(01/59)	Ku_ASTRA 1H,1KR,1L,&h/L	019.2 E
(02/59)	Ku_ASTRA 2A,2B,2D	028.2 E
(03/59)	Ku_ASTRA 1E,1G,3A	023.5 E
(04/59)	Ku_NILESAT 101, 10	007.0 W
(05/59)	Ku_EUTELSAT W3A	007.0 E
(06/59)	Ku_EUTELSAT W1	010.0 E
(07/59)	Ku_BADR-2,3,4/EURO	026.0 E
(08/59)	Ku_EUTELSAT SESAT	036.0 E
(09/59)	Ku_EUTELSAT W2	016.0 E
(10/59)	Ku_EXPRESS AM1	040.0 E

⏏ Delete Satellite ⏏ Add Satellite
⏏ Select ⏏ OK ⏏ Return

Modifier le satellite

Sélectionnez un satellite et appuyez sur le bouton OK pour effectuer d'autres réglages.

Vous pouvez définir les paramètres suivants ici:

Type LNB

Changer le type de LNB ici

DiSEqC 1.0

Choisissez entre aucun, LNB 1 à LNB 4

DiSEqC 1.1

Choisissez entre aucun, LNB 1 à LNB 16

22 KHz

Réglez le paramètre 22 KHz sur On ou Off.

Transpondeur

Ouvre la liste des transpondeurs. Utilisez le bouton ROUGE pour supprimer le transpondeur sélectionné. Utilisez le bouton JAUNE pour ajouter un transpondeur.

Satellite	
Satellite Name	ASTRA 1H,1KR,...
Orbit Position	019.2 E
LNB Type	Universal
DiSEqC1.0	Off
DiSEqC1.1	Off
Tone 22KHz	AUTO
Transponder	
Unicable Setting	On
Motor	DiSEqC1.2

⏏ Select ⏏ Select ⏏ Return

7. Menu principal

Remarque:

Si de nouveaux canaux sont disponibles mais ne figurent pas dans votre liste TV, procédez comme suit:

1. Découvrez la fréquence de la nouvelle station (par exemple sur „www.satindex.de“).
2. Allez dans le menu principal **Canal -> Modifier les satellites**.
3. Sélectionnez le satellite (par exemple Astra 19.2E) et confirmez avec OK.
4. Ouvrez maintenant la liste des transpondeurs.
5. Appuyez sur le bouton JAUNE pour ajouter un transpondeur.
6. Entrez les données appropriées (ex: **12.188 H 27.500**)
7. Appuyez sur le bouton MENU pour enregistrer le nouveau transpondeur.
8. Recherchez manuellement de nouveaux canaux.
9. Voir point **7.1.2 Recherche manuelle (satellite)**

Paramètres unicables

Si vous utilisez le téléviseur avec un système Unicable, vous pouvez saisir les données correspondantes ici.

Moteur

Sélectionnez aucun moteur, DiSEqC 1.2 ou 1.3 (USALS)

Bande

Choisissez entre KU et bande C.

Remarque: Normalement, dans la configuration de l'antenne aucune modifications ne sont nécessaires. Il est recommandé que seulement des clients expérimentés procèdent des modifications concernant la configuration:

7.1.6 Informations sur les signaux

Dans ce menu vous pouvez voir des informations sur le transpondeur respectif ou l'émetteur respectif. Dans ce menu vous pouvez également voir la qualité du signal et le niveau de signal.

Signalinformation
ASTRA 1H,1KR,1L,1M
11494 H 22000
Qualität 47
Signal 100

7. Menu principal

7.1.7 Informations CI

Dans ce menu vous trouvez des informations sur le module CI branché et sur la smartcard (si disponible).

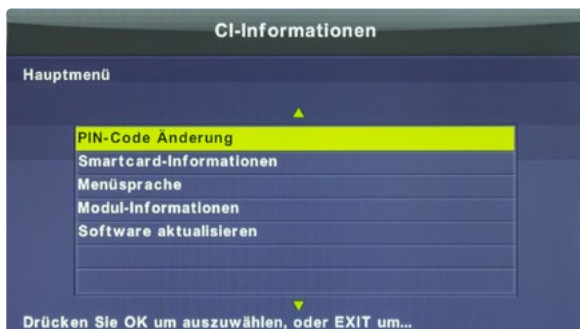

Remarque:

L'information de CI est actif uniquement lorsqu'un Module CI est branché.

7.1.8 5V puissance de l'antenne

Si vous utilisez une antenne DVB-T, vous pouvez activer ou désactiver la tension 5V ici.

ON = Si vous utilisez une antenne DVB-T active sans alimentation séparée.

OFF = Si vous avez une antenne DVB-T active avec sa propre alimentation ou utiliser une antenne DVB-T passive.

7.1.9 Software-Update (USB)

S'il y a un nouveau logiciel pour le téléviseur, vous pouvez l'actualiser ici. Vous pouvez trouver le logiciel le plus actuel sur notre site internet **www.megsat.tv**

1. Copiez le logiciel dans le dossier principal d'une clé USB formaté (sans sous-dossiers)
2. Entrez le clé USB dans le port USB de votre téléviseur.
3. Sélectionnez maintenant Mise à jour du logiciel sur le téléviseur en appuyant sur OK. Vous serez interrogés si vous voulez mettre le logiciel à jour. Sélectionnez « oui » ou « non ».
4. Après être mis à jour, le téléviseur est redémarré et commence avec l'installation initiale. **Remarque:** si le téléviseur ne redémarre pas automatiquement, veuillez l'éteindre et le rallumer à l'aide de l'interrupteur.

7. Menu principal

7.1.10 Recherche automatique (terrestre)

Avant de commencer une recherche de station, assurez-vous que vous êtes sur la bonne source d'entrée. Pour ce faire, appuyez sur le bouton INPUT de la télécommande et sélectionnez l'élément „Antenna“.

Remarque:

Assurez-vous qu'une antenne DVB-T appropriée est connectée.

1. Sélectionnez le pays dans lequel vous vous trouvez (par ex. Allemagne) et appuyez sur le bouton OK.
2. L'émetteur automatique démarre ensuite.



7.1.11 Recherche manuelle (terrestre)

Avec la recherche DVB-T manuelle, vous pouvez rechercher chaque fréquence (canal) individuellement. Utilisez les touches ◀ ▶ pour sélectionner le canal souhaité et appuyez sur la touche OK pour lancer la recherche.

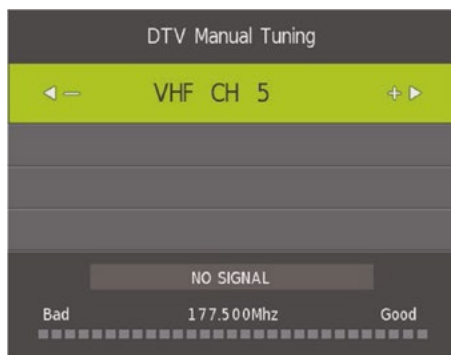

7. Menu principal

7.1.12 Recherche automatique (câble)

Avant de commencer une recherche de station, assurez-vous que vous êtes sur la bonne source d'entrée. Pour ce faire, appuyez sur le bouton INPUT de la télécommande et sélectionnez l'élément „Câble“.

DVB-C Scan Menu	
Scan Mode	Network Scan
Frequency	770000
Network ID	65535
Symbol(ks/s)	6900
Select OK Enter MENU Return	

En mode de recherche, choisissez entre „Full“ ou „Network Scan“. Lorsque „Full“ la recherche par défaut est utilisée, avec „Network Scan“ vous pouvez, par exemple, définir la fréquence ou l'ID réseau.

Puis appuyez sur OK et sélectionnez le pays dans lequel vous vous trouvez (par ex. Allemagne).

L'émetteur automatique démarre ensuite.

Tune Type		ATV
Portugal	Serbia	Sweden
Rumania	Slovenia	Switzerland
Russian	Spain	UK
Select OK Search MENU Return		

7.1.13 Recherche manuelle (câble)

Avec la recherche manuelle DVB-C, vous pouvez rechercher chaque fréquence (canal) individuellement. Sélectionnez la fréquence souhaitée avec les boutons ◀ ▶. Appuyez sur le bouton OK pour lancer la recherche.

CAdTV Manual Tuning	
Frequency	770000
Symbol(ks/s)	6900
QAM Type	QAM 16
Search	

7. Menu principal

7.2 Image

A l'aide de l'option image dans le menu vous pouvez effectuer des réglages de l'image TV. Utilisez des réglages pré-réglés ou fixez votre propres valeurs.

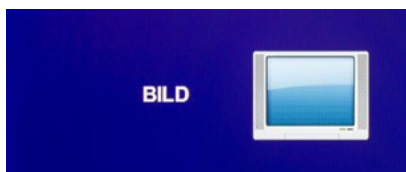

Mode image	Sélectionnez un mode image pré-réglé
Contraste	Réglez la valeur de contraste
Luminosité	Réglez la valeur de luminosité
Couleur	Réglez la valeur de couleur
Ton	Réglez le ton
Netteté	Réglez la netteté
Température de couleur	Réglez la température de couleur
format d'image	Définissez le format d'image approprié.
Réduction de bruit	Réglez la réduction de bruit
Dynamic CR	Activez ou désactivez le rapport de contraste dynamique.

Remarque:

Veillez tenir compte du fait que toutes les modifications des réglages comme contraste, luminosité etc. ne sont pas disponibles si vous ne sont pas dans le mode « personnel » dans l'option réglages de l'image.

7. Menu principal

7.3 Son

A l'aide de l'option son dans le menu vous pouvez effectuer des réglages du son. Utilisez des réglages pré-réglés ou fixez vos propres valeurs.

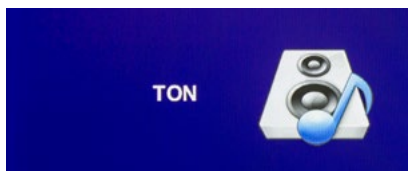

- Profile sonore** Sélectionnez un profile sonore pré-réglé
- 120 Hz - 10 KHz** Ajustez les aigus et les graves.
- Équilibrage** Réglez l'équilibrage entre le canal audio droit et le canal audio gauche
- Volume autom.** Activez le volume automatique pour ajuster le volume automatiquement quant aux chaînes plus basses
- Surround Sound** Activez le son surround si vous avez connecté le téléviseur à un système surround externe.
- Mode SPDIF** Activez votre sortie audio digitale
- AD interrupteur** Cette option est pour les personnes sehgeschwächte. Lorsque des scènes activées sont décrites sans son à travers un haut-parleur. (Selon la station, ou de diffusion)
- les malentend.** Cette option est uniquement activée si la sélection AD a été activée et contrôle le volume du haut-parleur.

Remarque:

Veillez tenir compte du fait que toutes les modifications des réglages comme hauteur, basse etc. ne sont pas disponibles si vous ne sont pas dans le mode « personnel » dans le profile sonore.

7. Menu principal

7.4 Heure

A l'aide de l'option heure dans le menu vous pouvez régler l'heure ainsi que autres fonctions automatiques.

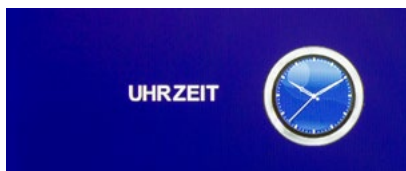

- Heure** Réglez l'heure et la date actuelle.
- mise hors tension** Réglez l'heure à laquelle le téléviseur doit s'éteindre automatiquement.
- temps d'initialisation** Réglez l'heure à laquelle le téléviseur doit s'allumer automatiquement. Utilisez les touches fléchées pour sélectionner le moment opportun: une fois par jour, du lundi au vendredi, du lundi au samedi, du samedi au dimanche et du dimanche.
- Minuterie veille** Choisissez une durée au bout de laquelle l'appareil doit s'éteindre automatiquement. Sélectionnez 10, 20, 30, 60, 90, 120, 180 ou 240 minutes. Vous pouvez utiliser cette fonction en appuyant sur la touche SLEEP sur la télécommande.
- Veille automatique** Réglez ici la durée au bout de laquelle le téléviseur doit s'éteindre automatiquement si aucune touche du panneau de commande ou de la télécommande n'est actionnée dans l'intervalle réglé. Sélectionnez ETEINT, 3, 4 ou 5 heures.
- Fuseau horaire** Sélectionnez le fuseau horaire dans lequel vous vous trouvez
- OSD Minuteur** Vous pouvez régler ici la durée s'écoulant avant que le menu OSD ne se ferme automatiquement. Sélectionnez ETEINT ou 10-60 secondes.

7. Menu principal

7.5 Options

A l'aide de l'option paramètres dans le menu vous pouvez effectuer des réglages fondamentaux concernant le téléviseur.



Langue OSD	Sélectionnez la langue du menu de l'écran
langue audio	Sélectionnez la langue audio préférée pour les chaînes TV
Langue des s.-t.	Sélectionnez la langue des sous-titres préférée pour les chaînes TV
les malentend.	Cette option est uniquement activée si la sélection AD a été activée et contrôle le volume du haut-parleur.
Réglage par défaut	Réinitialise le téléviseur dans le réglage par défaut. Toutes les données modifiées sont perdues.
Première inst.	Commencez l'installation initiale du téléviseur (voir page 9)
Mode ECO	Wählen Sie zwischen Home Mode (Energiearmer Modus) oder Shop Mode (höherer Stromverbrauch)
Écran bleu	Affiche un écran bleu lors de la commutation.
Software-Update	<p>S'il y a un nouveau logiciel pour le téléviseur, vous pouvez l'actualiser ici. Vous pouvez trouver le logiciel le plus actuel sur notre site internet www.megsat.tv</p> <ol style="list-style-type: none">1. Copiez le logiciel dans le dossier principal d'une clé USB formaté (sans sous-dossiers)2. Entrez le clé USB dans le port USB de votre téléviseur.3. Sélectionnez maintenant Mise à jour du logiciel sur le téléviseur en appuyant sur OK. Vous serez interrogés si vous voulez mettre le logiciel à jour. Sélectionnez « oui » ou « non ».4. Après être mis à jour, le téléviseur est redémarré et commence avec l'installation initiale.

7. Menu principal

7.6 Serrure

A l'aide de l'option verrouillage dans le menu vous pouvez attribuer des mots de passe pour un blocage de chaîne, ajouter une protection des mineurs ou configurer un mode d'hôtel.



- Verrouiller système** Sélectionnez **ACTIVÉ** pour activer la protection par un mot de passe. Le mot de passe standard est **0000**
- Définir mot de passe** Modifier le mot de passe standard. D'abord, saisissez le mot de passe actuel, puis entrez un nouveau mot de passe. Saisissez votre nouveau mot de passe encore une fois.
- Verrouillage chaîne** Sélectionnez les chaînes que vous voulez bloquer. Marquez la chaîne respective à l'aide des touches fléchées et appuyez sur la touche **VERTE** pour bloquer la chaîne.
- Accord parental** Choisissez la tranche d'âge entre 4 et 18 ans. Si une chaîne excède cette tranche d'âge, le mot de passe sera nécessaire pour débloquer la chaîne. Attention: Cette fonction dépend de la chaîne respective.
- Verrouillage clavier** Activez ou désactivez le verrouillage des touches.
- Mode d'hôtel** Avec les réglages hôtel vous pouvez configurer le téléviseur si bien que des personnes non autorisées ne peuvent pas utiliser certaines fonctions.

Bloquer la source: Bloquer des sources d'entrée (n'importe lesquelles)

Source de démarrage: Sélectionnez la source avec laquelle le téléviseur doit démarrer

Chaîne de départ: Sélectionnez la chaîne avec laquelle le téléviseur doit démarrer

Volume: Sélectionnez le volume avec lequel le téléviseur doit démarrer

Volume maximal: Sélectionnez le volume maximal réglable

Importer une base de données: Importez une base de données préreglée

Exporter une base de données: Exportez la base de données actuelle

Réinitialiser le verrouillage: Supprimer tous les réglages du mode d'hôtel

8. Lecteur multimédia (USB)

Avec votre téléviseur, vous pouvez lire des fichiers multimédias, p. ex. des fichiers photo, audio, vidéo ou ebook. Branchez une clé USB approprié ou un disque dur externe sur le port USB. Appuyez sur la touche INPUT de la télécommande et sélectionnez la source MEDIA avec les touches fléchées.



8.1 Afficher des photos

Si vous sélectionnez PHOTO dans le menu, le menu photo avec la structure de dossiers est présenté sur l'écran. Sélectionnez le dossier principal C en appuyant sur OK. Puis, toutes les photos de la clé USB sont affichées. Sélectionnez la photo souhaitée avec les touches fléchées. Au milieu de l'écran, un petit aperçu et les données de la photo sont présentés. Pour lancer un diaporama marquez toutes les photos que vous voulez regarder en appuyant sur OK. Si vous ne marquez pas des photos, toutes les photos seront présentées. Lancez le diaporama en appuyant sur la touche ►II.



Définition des symboles dans le mode lecture

	Interrompre la lecture actuelle.
⏮	Afficher la photo précédente dans la liste de lecture.
⏭	Afficher la photo suivante dans la liste de lecture.
■	Arrêter le diaporama.
↺	Répéter le diaporama.
🎵	Activer la musique de fond (si existante sur la clé USB).
📁	Afficher la liste de lecture des fichiers audio.
ⓘ	Afficher la liste de lecture.
🔄90°	Faire pivoter la photo sélectionnée de 90 degrés dans le sens horaire.
🔄90°	Faire pivoter la photo sélectionnée de 90 degrés dans le sens antihoraire.
🔍	Agrandir la taille de l'image affichée.
📏	Réduire la taille de l'image affichée.
📐	Déplacer l'image. Utilisez les touches fléchées de la télécommande.

8. Lecteur multimédia (USB)

8.2 Ecouter de la musique

Si vous sélectionnez MUSIQUE dans le menu, le menu musique avec la structure de dossiers est présenté sur l'écran. Sélectionnez le dossier principal C en appuyant sur OK. Puis, toutes les fichiers audio de la clé USB sont affichés.

Sélectionnez le fichier audio souhaité avec les touches fléchées. A l'écran, un petit aperçu (titre, artiste) est présenté.

Pour lancer la liste de lecture marquez tous les fichiers audio que vous voulez écouter en appuyant sur OK. Si vous ne marquez pas des fichiers audio, tous les fichiers audio seront lis. Lancez la liste de lecture en appuyant sur la touche ►||.



Définition des symboles dans le mode lecture

	Interrompre la lecture du titre actuelle.
◀◀	Rembobiner le titre actuel.
▶▶	Avancer le titre actuel.
◀◀	Lire le titre précédent de la liste de lecture.
▶▶	Lire le titre suivant de la liste de lecture.
■	Arrêter la lecture du titre.
↺↻	Répéter la liste de lecture.
🔊X	Désactiver le son.
☰	Afficher la liste de lecture des fichiers audio actuelle.
ⓘ	Afficher les informations sur le titre à l'écran.
🕒	Démarrer un titre à un certain endroit.

8. Lecteur multimédia (USB)

8.3 Visionner des vidéos

Si vous sélectionnez VIDÉO dans le menu, le menu vidéo avec la structure de dossiers est présenté sur l'écran. Sélectionnez le dossier principal C en appuyant sur OK. Puis, tous les vidéos de la clé USB sont affichées.

Sélectionnez la vidéo souhaitée avec les touches fléchées. A l'écran, un petit aperçu et quelques informations sont présentés.

Pour lancer la liste de lecture marquez tous les fichiers vidéo que vous voulez visionner en appuyant sur OK. Si vous ne marquez pas des fichiers vidéo, tous les fichiers vidéo seront visionnés. Lancez la liste de lecture en appuyant sur la touche ►||.

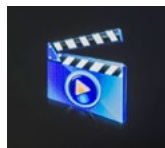

Définition des symboles dans le mode lecture

	Interrompre la lecture de la vidéo.
◀◀	Rembobiner la vidéo actuelle.
▶▶	Avancer la vidéo actuelle.
◀◀	Afficher la vidéo précédente de la liste de lecture.
▶▶	Afficher la vidéo suivante de la liste de lecture.
■	Arrêter la lecture de la vidéo
Aa	Régler le format de texte pour les sous-titres.
↺	Répéter la liste de lecture.
↺ _{AB}	Régler la répétition A-B.
☰	Afficher la liste de lecture des vidéos actuelle.
i	Afficher les informations sur la vidéo à l'écran.
▶	Affichage au ralenti.
▶▶	Affichage image après image (appuyer sur la touche = avancer par un image)
🕒	Démarrer la vidéo à un certain endroit.
🔍	Agrandir la taille de l'image affichée.
🔍	Réduire la taille de l'image affichée.
⚙️	Modifier le format de la vidéo.
⬅️➡️	Déplacer la vidéo. Utilisez les touches fléchées de la télécommande.

8. Lecteur DVD

Dans le menu DVD vous pouvez visualiser des DVD ou CD vidéo. D'abord, appuyez sur la touche INPUT sur la télécommande et sélectionnez la source DVD. Insérez maintenant un disque. Faites attention que la face enregistrée doit montrer en direction de l'écran. Le DVD est glissé automatiquement dans l'appareil. Si le DVD est inséré à l'envers, il sera éjecté. Le menu du DVD est affiché après la détection du disque.



Les formats vidéo suivants peuvent être visualisés:

DVD / DVD+R/+RW / DVD-R/-RW / VCD / CD / CD-R/-RW

Remarque:

Tous les disques doivent être dans les formats vidéo mentionnés ci-dessus. Nous n'offrons aucune garantie que des CD vidéo ou DVD créés par vous-même peuvent être lu par le lecteur DVD.

8.4 Fonctions des boutons concernant le lecteur DVD

▲▼◀▶	Utilisez les touches fléchées pour naviguer dans le menu du DVD.
1 - 9	Pour sélectionner un chapitre ou pour l'entrée du numéro.
D.SET	Ce bouton vous emmène vers les réglages du système DVD.
D.MENU	Avec cette touche, vous pouvez appeler le menu principal du DVD.
D.DISP	Affiche des informations sur le DVD inséré sur
GOTO	Les changements aux chapitres souhaités en mode DVD
▲	Éjecte le DVD (uniquement en mode DVD uniquement)
REPEAT	Touche de répétition en mode lecture
A-B	Diverses options de répétition
ANGLE	Réglage de perspective en mode DVD (si disponible)
◀◀ / ▶▶	Passe au chapitre précédent ou suivant.
◀◀ / ▶▶	Rembobinez la vidéo vers l'avant ou vers l'arrière.
▶ 	Lecture ou pause la vidéo.
■	Arrête la vidéo.

8. Lecteur DVD

8.4 Menu de réglages du lecteur DVD

Pour procéder aux quelques réglages fondamentaux dans le menu DVD appuyez sur la touche DVD SETUP. Puis, le menu de réglages du lecteur DVD est affiché.

Réglages généraux

L'affichage TV

Définissez le format de l'image approprié.
Choisissez entre 4 :3 PS, 4 :3 LB et 16 :9.

Langue d'affichage

Choisissez ici la langue d'affichage.

Dernière lecture

Si vous activez cette fonction (ACTIVÉ), le lecteur DVD se retient le moment quand vous avez arrêté la lecture de la vidéo. A un moment ultérieur vous pouvez continuer la lecture de la vidéo. Cette fonction n'est que possible si le DVD n'est pas éjecté.

LT/RT

Un disque avec une piste son multicanal est diffusé comme signal de sortie dans le canal gauche et droit.

Stéréo

Un disque avec une piste son multicanal est converti en stéréo comme signal de sortie.

Type TV

Sélectionnez PAL, multi ou NTSC. En Europe, PAL est le réglage par défaut.

Audio

Sélectionnez la langue audio préférée du DVD (si existant).

Sous-titre

Sélectionnez la langue de sous-titre préférée du DVD (si existant).

Menu disque

Sélectionnez la langue de menu préférée (si existant).

Âge

Choisissez l'âge souhaité. Si vous choisissez p. ex. un âge de 3 et insérez un DVD d'un âge de 8, vous serez demandé d'entrer un mot de passe.

Mot de passe

Vous pouvez modifier le mot de passe pour l'âge comme vous le souhaitez. Entrez d'abord le mot de passe précédent (standard : 123456). Puis, vous pouvez choisir un nouveau mot de passe.

Réglages par défaut

Si vous confirmez cette option, tous les réglages seront réinitialisés.



9. Menu EPG (Guide des programmes électronique)

Avec l'EPG vous pouvez voir un aperçu de 7 jours de toutes les chaînes (si disponible). Utilisez les touches fléchées de la télécommande pour naviguer entre les chaînes et les émissions.

Appuyez sur la touche INFO de la télécommande pour recevoir des informations sur l'émission respective.

PROGRAMM-FÜHRER		
10:45 - 11:15 24 Nov 2016		Film/Drama
mit Florian Weber Lässt sich frisches Holz leichter spalten als altes? Kann man Radieschenblätter eigentlich auch essen? Und helfen Seesterne gegen Algen im Aquarium? Diese und viele weitere spannende und kuriose Fragen rund um den ganz normalen Alltag gibt es im Wissensquiz!		
24 Nov 2016 10:55:10		24 Nov 2016
1 Das Erste HD	10:45-11:15 Meister des Alltags	Jetzt
2 ZDF HD	11:15-12:00 Wer weiß denn sowas?	Mehr
3 RTL Television	12:00-12:15 Tagesschau	
4 ProSieben	12:15-13:00 ARD-Buffer	
5 PHOENIX HD	13:00-14:00 ZDF-Mittagsmagazin	
6 ANIXE HD	14:00-14:10 Tagesschau	
7 HSE24 HD	14:10-15:00 Rote Rosen (2321)	
8 hr-fernsehen HD	15:00-15:10 Tagesschau	

Explication des boutons de couleur

- Programme un enregistrement (facultatif)
- Affiche plus d'informations sur le programme actuellement sélectionné
- Montre le calendrier actuel
- Rappels d'un programme

Rappel de l'émission

Si vous ne voulez pas manquer une émission, cette fonctionnalité est très utile. Utilisez les touches fléchées pour sélectionner la station souhaitée et le programme que vous souhaitez rappeler. Appuyer sur le bouton BLEU ouvre une autre fenêtre avec des données prédéfinies. Vous pouvez les ajuster comme vous le souhaitez. De plus, choisissez si vous souhaitez recevoir un rappel une fois par jour, quotidiennement ou hebdomadairement.

Remarque:

Il est possible que les informations ne soient pas affichées ou soient seulement affichées partiellement. Veuillez attendre quelques minutes jusque les informations sont actualisées.

10. Puits CI+ pour la télévision payante

Avec le téléviseur vous ne pouvez pas capter seulement les chaînes en clair (Free to Air), mais également les chaînes cryptées si vous êtes en possession d'une smartcard et d'un module CI du diffuseur respectif.

1. Insérer la smartcard dans le module CI:

Insérez la smartcard prudemment dans le module CI. Faites attention que le puce d'or de la smartcard montre vers le haut.

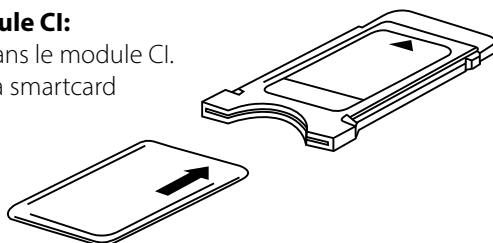

2. Insérer le module CI:

Le module doit être inséré seulement 2 à 3 cm dans le puits CI. Vous devez peser un peu plus pour que le module CAM encliquette correctement. En pesant le module vous sentez une légère résistance.



Remarque:

- Veuillez installer le module CI après la recherche des chaînes et tous autres réglages sont terminés.
- Lors de la première utilisation, quelques minutes peuvent passer jusque la smartcard et le module sont activés. Éventuellement, le module contrôle l'activation de nouveau lors de chaque allumage du téléviseur.
- Si un module CI est utilisé, la chaîne peut interdire l'enregistrement/timeshift des émissions ou limiter la durée d'enregistrement/timeshift. Des enregistrements pour lesquels CI+ est nécessaire sont sauvegardés cryptés sur la clé USB. Les enregistrements ne peuvent pas être transmis sur d'autres appareils. Les restrictions concernant l'enregistrement sont déterminées par les émetteurs de télévision, les producteurs outils doivent respecter les dispositions.
- Le module CI peut créer des affichages sur l'écran. Concernant ces affichages veuillez lire le manuel du module.

11. Dépannage

Veillez lire les informations suivantes pour trouver l'origine d'un problème avant de contacter le service après-vente.

Vous ne pouvez pas allumer le téléviseur.	<ul style="list-style-type: none">• Vérifiez si le cordon d'alimentation est correctement relié à la prise de courant et à l'adaptateur.• Vérifiez si le cordon de l'adaptateur est correctement relié au téléviseur.• Eventuellement, le circuit électrique était reculé. Débranchez l'alimentation électrique, attendez 1 minute et rebranchez l'alimentation électrique.
Il n'y a pas d'image	<ul style="list-style-type: none">• Contrôlez si le câble d'antenne est correctement branché.• Vérifiez si l'entrée correcte a été sélectionnée ; utilisez la touche INPUT.• Vérifiez si le contraste et la luminosité sont bien réglés.
Il n'y a pas de son	<ul style="list-style-type: none">• Assurez-vous que le volume n'est pas réglé sur le minimum et que l'option de désactivation des hautparleurs n'est pas activé (MUTE)• Augmentez prudemment le volume.• Contrôlez si les câbles audio sont branchés sur les entrées correctes.
Mauvaise qualité d'image	<ul style="list-style-type: none">• Vérifiez si l'entrée correcte a été sélectionnée ; utilisez la touche INPUT.• Vérifiez le raccordement avec le téléviseur.• Vérifiez les réglages de vidéo
L'image est trop grande / petite ou n'est pas distincte	<ul style="list-style-type: none">• Appuyez sur la touche ASPECT pour changer la présentation de l'image.
La télécommande ne fonctionne pas	<ul style="list-style-type: none">• Changez les piles.• Utilisez la télécommande dans la portée spécifiée (max. 5 mètres et 30 degrés)• Assurez-vous que la fenêtre de capteur de la télécommande n'est pas exposée à un fort rayonnement lumineux.

12. Caractéristiques techniques

	Royal Line III 19	Royal Line III 22	Royal Line III 24
Afficher	LED Display (classe de pixel 1)		
Taille de l'écran	18,5 Zoll (47 cm)	21,5 Zoll (54,6 cm)	23,6 Zoll (59,9 cm)
Résolution	1366 x 768	1920 x 1080	1920 x 1080
Rapport de contraste	1000 : 1	3000 : 1	3000 : 1
Luminosité	250 cd/m ²		
Angle de vision	178° (horizontal) / 178° (vertikal)		
Tuner	DVB-S / -S2 / -C / -C2 / -T / -T2 (H.265/HEVC)		
Impédance d'antenne	75 Ω		
CI + Slot (HD + prêt)	ja		
Jouer les formats Photos	JPEG, BMP, PNG		
Jouer des formats musicaux	MP3, WMA, AAC		
Lecture de formats de films	MPG, AVI, TS, MOV, MKV, DAT, MP4, VOB, RM		
Lecteur DVD	ja		
Formats de lecture DVD	DVD / DVD+R+RW / DVD-R-RW / VCD / CD / CD-R-RW		
Connexion USB	2x		
Sortie audio (S/PDIF)	1x		
Sortie casque 3,5 mm	1x		
Entrée HDMI	2x		
Vidéo / audio (avec adaptateur)	1x		
YPbPr (avec adaptateur)	1x		
Interrupteur mécanique	1x		
haut-parleur	2x5W		
Norme VESA	100 x 100 mm		
source de courant	AC 100 - 240 Volt, 50/60 Hz / DC 12 Volt, 3 A (9~30 Volt stabilisiert)		
Consommation d'énergie pendant le fonctionnement	16 Watt	19 Watt	21 Watt
Consommation d'énergie en veille	< 0,5 Watt		
l'efficacité énergétique	F		
Dimensions avec pieds (L/H/P)	440 x 299 x 139 mm	507 x 337 x 175 mm	552 x 356 x 175 mm
Dimensions sans pieds (L/H/P)	440 x 263 x 50 mm	507 x 302 x 49 mm	552 x 326 x 44 mm
Poids	3,6kg	3,8kg	4,02kg

Remarque:

Poids et dimensions ne sont pas des valeurs absolument exactes.

Technique Les détails peuvent être modifiés à tout moment sans préavis.

Informations sur les réglementations et les normes

Par la présente, Megaset Werke GmbH déclare que les appareils suivants sont conformes aux exigences essentielles et aux autres dispositions pertinentes des Directives 2014/30/EU et 2014/35/EU et de la Directive sur les Equipements Radio 2014/53/EU:

Megaset Royal Line III 19 (Numéro d'article 240120)

Megaset Royal Line III 22 (Numéro d'article 240121)

Megaset Royal Line III 24 (Numéro d'article 240122)

La déclaration de conformité concernant ces produits est disponible pour l'entreprise: Megaset Werke GmbH, Industriestraße 4a, D-97618 Niederlauer

La déclaration de conformité peut être téléchargée depuis notre page d'accueil: www.megaset.tv/downloads

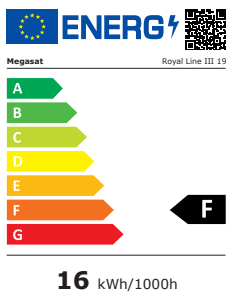

© 2014/10/10

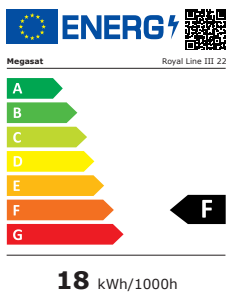

© 2014/10/10

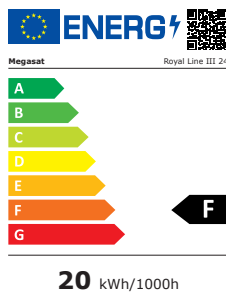

© 2014/10/10

ENREGISTREMENT DES PRODUITS

L'enregistrement de votre produit Megasat vous donne accès à nos notifications automatiques par e-mail. Si votre produit nécessite un nouveau firmware, vous en serez informé par e-mail.

Pour l'inscription, veuillez visiter notre page d'accueil www.megasat.tv

Vous trouverez le formulaire sous **Support** ⇒ **enregistrement du produit**

WEEE Reg.-Nr. DE70592344



Version 1.1 (Avril 2021) // Technique des changements, erreurs d'impression et d'erreurs.
Megasat Werke GmbH | Industriestraße 4a | D-97618 Niederlauer | www.megasat.tv | info@megasat.tv